

Inspiron 15



3000 sorozat

Kezelési kézikönyv

Számítógép típusa: Inspiron 15-3541/15-3542
Szabályozó modell: P40F
Szabályozó típus: P40F001/P40F002



Megjegyzések, figyelmeztetések és vigyázat jelzések

-  **MEGJEGYZÉS:** A MEGJEGYZÉSEK fontos tudnivalókat tartalmaznak, amelyek a számítógép biztonságosabb és hatékonyabb használatát segítik.
 -  **FIGYELMEZTETÉS:** A FIGYELMEZTETÉS hardverhiba vagy adatvesztés lehetőségére hívja fel a figyelmet, egyben közli a probléma elkerülésének módját.
 -  **VIGYÁZAT:** A VIGYÁZAT jelzés az esetleges tárgyi vagy személyi sérülés, illetve életveszély lehetőségére hívja fel a figyelmet.
-

Copyright © 2014 Dell Inc. Minden jog fenntartva. Ezt a terméket az Amerikai és a nemzetközi szerzői jogokról szóló törvények védik. A Dell™ és a Dell logó af Dell Inc. bejegyzett védjegyei az Amerikai Egyesült Államokban és vagy más helyeken. Minden más márka és név melyet itt említünk, azok megfelelő vállalatának bejegyzett védjegyei.

2014 - 03

Rev. A00

Tartalomjegyzék

Mielőtt elkezdene dolgozni a számítógép belsejében.....	10
Előkészületek	10
Biztonsági előírások.....	10
Ajánlott eszközök.....	11
Miután befejezte a munkát a számítógép belsejében.....	13
Az akkumulátor eltávolítása.....	14
Művelet.....	14
Az akkumulátor visszahelyezése.....	16
Művelet.....	16
Az alapburkolat eltávolítása.....	17
Előzetes tennivalók.....	17
Művelet.....	17
Az alap burkolat visszahelyezése.....	19
Művelet.....	19
Utómunkálatok.....	19
Az optikai meghajtó eltávolítása.....	20
Előzetes tennivalók.....	20
Művelet.....	20
Az optikai meghajtó visszahelyezése.....	22
Művelet.....	22
Utómunkálatok.....	22

A merevlemez-meghajtó eltávolítása.....	23
Előzetes tennivalók.....	23
Művelet.....	23
A merevlemez-meghajtó visszahelyezése.....	26
Művelet.....	26
Utómunkálatok.....	26
A memóriamodul eltávolítása.....	27
Előzetes tennivalók.....	27
Művelet.....	28
A memóriamodul visszahelyezése.....	29
Művelet.....	30
Utómunkálatok.....	30
A vezeték nélküli kártya eltávolítása.....	31
Előzetes tennivalók.....	31
Művelet.....	31
A vezeték nélküli kártya cseréje.....	33
Művelet.....	33
Utómunkálatok.....	33
A billentyűzet eltávolítása.....	34
Előzetes tennivalók.....	34
Művelet.....	34
A billentyűzet visszahelyezése.....	37
Művelet.....	37
A billentyűzet kábeleinek hajlítása.....	37
Utómunkálatok.....	41

A csuklótámasz eltávolítása.....	42
Előzetes tennivalók.....	42
Művelet.....	43
A csuklótámasz visszahelyezése.....	46
Művelet.....	46
Utómunkálatok.....	46
A bekapcsológomb modul eltávolítása.....	48
Előzetes tennivalók.....	48
Művelet.....	48
A bekapcsológomb modul visszahelyezése.....	50
Művelet.....	50
Utómunkálatok.....	50
Az érintőpanel eltávolítása.....	51
Előzetes tennivalók.....	51
Művelet.....	51
Az érintőpanel visszahelyezése.....	54
Művelet.....	54
Utómunkálatok.....	54
Az akkumulátor csatlakozókártya eltávolítása.....	55
Előzetes tennivalók.....	55
Művelet.....	56
Az akkumulátor csatlakozókártya visszahelyezése.....	57
Művelet.....	57
Utómunkálatok.....	57

Az I/O panel eltávolítása.....	58
Előzetes tennivalók.....	58
Művelet.....	58
Az I/O kártya visszahelyezése.....	60
Művelet.....	60
Utómunkálatok.....	60
Az optikai meghajtó csatlakozókártya eltávolítása.....	61
Előzetes tennivalók.....	61
Művelet.....	62
Az optikai meghajtó csatlakozókártya visszahelyezése	
64	
Művelet.....	64
Utómunkálatok.....	64
A gombelem eltávolítása.....	66
Előzetes tennivalók.....	66
Művelet.....	66
A gombelem visszahelyezése.....	68
Művelet.....	68
Utómunkálatok.....	68
A tápadapter port eltávolítása.....	69
Előzetes tennivalók.....	69
Művelet.....	69
A tápadapter port visszahelyezése.....	71
Művelet.....	71
Utómunkálatok.....	71

A hangszórók eltávolítása.....	72
Előzetes tennivalók.....	72
Művelet.....	72
A hangszórók visszahelyezése.....	74
Művelet.....	74
Utómunkálatok.....	74
Az alaplap eltávolítása.....	75
Előzetes tennivalók.....	75
Művelet.....	76
Az alaplap visszahelyezése.....	78
Művelet.....	78
Utómunkálatok.....	78
A hűtőborda szerkezet eltávolítása.....	80
Előzetes tennivalók.....	80
Művelet.....	81
A hűtőborda szerkezet visszahelyezése.....	82
Művelet.....	82
Utómunkálatok.....	82
A kijelzőszerkezet eltávolítása.....	84
Előzetes tennivalók.....	84
Művelet.....	84
A kijelzőszerkezet visszahelyezése.....	88
Művelet.....	88
Utómunkálatok.....	88

A kijelzőelőlap eltávolítása.....	90
Előzetes tennivalók.....	90
Művelet.....	90
A kijelzőelőlap visszahelyezése.....	92
Művelet.....	92
Utómunkálatok.....	92
A kijelzőpanel eltávolítása.....	93
Előzetes tennivalók.....	93
Művelet.....	94
A kijelzőpanel visszahelyezése.....	96
Művelet.....	96
Utómunkálatok.....	96
A kijelző sarokpántok eltávolítása.....	98
Előzetes tennivalók.....	98
Művelet.....	99
A kijelző csuklópántok visszahelyezése.....	100
Művelet.....	100
Utómunkálatok.....	100
A kamera eltávolítása.....	101
Előzetes tennivalók.....	101
Művelet.....	101
A kamera visszahelyezése.....	103
Művelet.....	103
Utómunkálatok.....	103
A BIOS frissítése.....	104

Segítség igénybevétele és a Dell elérhetőségei.....	105
Segítség források.....	105
A Dell elérhetőségei.....	106

Mielőtt elkezdene dolgozni a számítógép belsejében

 **FIGYELMEZTETÉS:** A komponensek és kártyák sérülésének elkerülése érdekében a szélüknél fogja meg azokat, és ne érintse meg a tűket vagy a csatlakozókat.

Előkészületek

- 1 Mentsen és zárjon be minden nyitott fájlt, majd lépjen ki minden futó alkalmazásból.
- 2 Kapcsolja ki a számítógépet.
 - Windows 8: A szimbólumok oldalsáv megnyitásához vigye az egér mutatóját a képernyő jobb felső vagy alsó sarkába, majd kattintson vagy koppintson a **Beállítások** → **Áramellátás** → **Leállítás** lehetőségre.
 - Windows 7: Kattintson vagy koppintson a **Start**  → **Leállítás** lehetőségre.









 **MEGJEGYZÉS:** Ha más operációs rendszert használ, a leállítás tekintetében olvassa el az adott operációs rendszer dokumentációját.

- 3 Áramtalanítsa a számítógépet és minden csatolt eszközt.
- 4 A számítógépről csatlakoztasson le minden kábelt, mint pl. a telefonkábelek, hálózati kábelek stb.
- 5 A számítógépről csatlakoztasson le minden eszközt és perifériát, mint pl. a billentyűzet, egér, monitor stb.
- 6 Távolítsa el minden média kártyát és optikai lemezt a számítógépből, ha van.

Biztonsági előírások

Végezze el a következő óvintézkedéseket a számítógép potenciális károsodásának elkerülése és a saját biztonsága érdekében.

 **VIGYÁZAT:** A számítógép belsejében végzett munka előtt olvassa el figyelmesen a számítógéphez mellékelte biztonsági tudnivalókat. További biztonsági útmutatásokat a dell.com/regulatory_compliance címen elérhető Megfelelőségi honlapon találhat.

-  **VIGYÁZAT:** Csatlakoztasson szét minden áramellátást, mielőtt a számítógép burkolati paneljeit kinyitná. Miután befejezte a számítógép belsejében a munkát, helyezzen vissza minden fedelet, panelt és csavart még azelőtt, hogy áramforráshoz csatlakoztatná a gépet.
-  **FIGYELMEZTETÉS:** A számítógép sérülésének elkerülése érdekében sima és tiszta munkafelületen dolgozzon.
-  **FIGYELMEZTETÉS:** A komponensek és kártyák sérülésének elkerülése érdekében a szélűknél fogja meg azokat, és ne érintse meg a tűket vagy a csatlakozókat.
-  **FIGYELMEZTETÉS:** Csak okleveles szerviz műszerész távolíthatja el engedéllyel a számítógép fedelét és nyúlhat az összetevőkhöz a gép belsejében. Lásd a biztonsági utasításokban a teljes információt a biztonsági óvintézkedésekről, a számítógép belsejében végzett munkáról, és az elektrosztatikus töltés elleni védelemről.
-  **FIGYELMEZTETÉS:** Mielőtt bármihez hozzáér a számítógép belsejében, földelje le magát úgy, hogy egy festetlen fém felületet megérint, mint pl. a számítógép hátsó fém része. Miközben dolgozik, rendszeresen érintsen meg egy fedetlen fém felületet a statikus elektromosság kisütése érdekében, amely a belső alkatrészek károsodását okozhatja.
-  **FIGYELMEZTETÉS:** Amikor leválaszt egy kábelt, a csatlakozónál vagy a húzófülénél fogva húzza és ne magánál a kábelnél fogva. Néhány kábelnek zárófüllet ellátott csatlakozói vannak, vagy csavarosak, melyeket ki kell engedni a kábel szétcsatlakoztatása előtt. Amikor csatlakoztatja a kábeleket, bizonyosodjon meg affelől, hogy a portok és csatlakozók megfelelő irányban állnak-e és egy felé.
-  **FIGYELMEZTETÉS:** A hálózati kábel kihúzásakor először a számítógépből húzza ki a kábelt, majd a hálózati eszközből.
-  **FIGYELMEZTETÉS:** Nyomja be és vegye ki a médiakártya-olvasóban lévő kártyákat.

Ajánlott eszközök

A jelen dokumentumban szereplő eljárások a következő szerszámokat igényelhetik:

- Csillagfejű csavarhúzó
- Műanyag pálca

Miután befejezte a munkát a számítógép belsejében

 **FIGYELMEZTETÉS:** Ha a számítógépben csavarok maradnak szabadon vagy nem megfelelően meghúzva, azzal a számítógép komoly sérülését okozhatja.

- 1 Helyezzen vissza minden csavart, és gondoskodjon arról, hogy ne maradjanak felhasználatlan csavarok a számítógép belsejében.
- 2 Mielőtt a számítógépet újra használatba veszi, csatlakoztasson minden eszközt, perifériát és kábelt, amelyet korábban lecsatlakoztatott.
- 3 Helyezze vissza a médiakártyákat, lemezeket és egyéb portokat, amelyeket a számítógépből a munka megkezdése előtt eltávolított.
- 4 Csatlakoztassa a számítógépét és minden hozzá csatolt eszközt elektromos aljzataikra.
- 5 Kapcsolja be a számítógépet.

Az akkumulátor eltávolítása

! **VIGYÁZAT:** A számítógép belsejében végzett munka előtt olvassa el a számítógéphez mellékelt biztonsági tudnivalókat és kövesse a következő fejezet utasításait: [Mielőtt elkezdene dolgozni a számítógép belsejében](#). Miután befejezte a munkát a számítógép belsejében, kövesse a következő fejezet utasításait: [Miután befejezte a munkát a számítógép belsejében](#). További biztonsági útmutatásokat a dell.com/regulatory_compliance címen elérhető Megfelelőségi honlapon találhat.

Művelet

- 1 Zárja le a kijelzőt és fordítsa a számítógépet a hátoldalával felfelé.
- 2 Csúsztassa az akkumulátor kioldó reteszeket nyitott állásba.

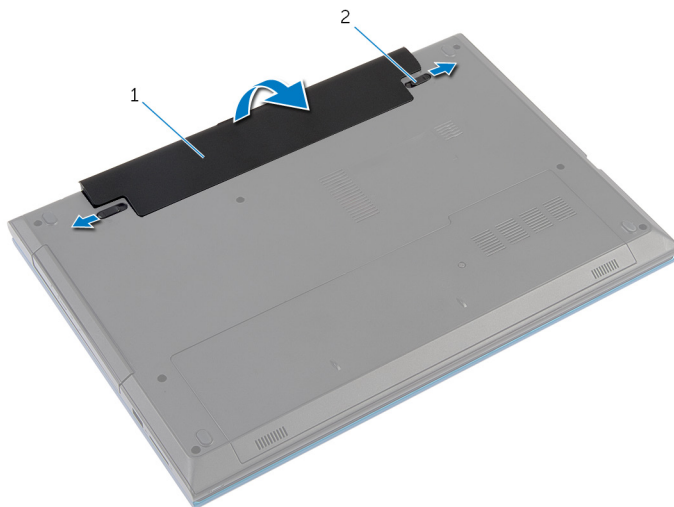

1 akkumulátor

2 akkumulátor kioldó reteszek
(2 db)

- 3 Az ujjhegyeivel megdöntve emelje meg az akkumulátort, és távolítsa el az akkumulátor rekeszből.
- 4 Fordítsa fel a számítógépet, és nyissa ki a kijelzőt, amennyire csak lehetséges.

- 5** Az alaplap földelése érdekében nyomja meg és tartsa nyomva a bekapcsológombot 5 másodpercig az áramtalanítás után.

Az akkumulátor visszahelyezése



VIGYÁZAT: A számítógép belsejében végzett munka előtt olvassa el a számítógéphez mellékelt biztonsági tudnivalókat és kövesse a következő fejezet utasításait: [Mielőtt elkezdene dolgozni a számítógép belsejében](#). Miután befejezte a munkát a számítógép belsejében, kövesse a következő fejezet utasításait: [Miután befejezte a munkát a számítógép belsejében](#). További biztonsági útmutatásokat a dell.com/regulatory_compliance címen elérhető Megfelelőségi honlapon találhat.

Művelet

- 1 Csúsztassa az akkumulátoron található fület az akkumulátor rekesz nyílásaihoz, és az akkumulátort pattintsa a helyére.



MEGJEGYZÉS: Gondoskodjon arról, hogy az akkumulátor reteszek rögzítve legyenek.

- 2 Fordítsa fel a számítógépet, és nyissa ki a kijelzőt, amennyire csak lehetséges.

Az alapburkolat eltávolítása



VIGYÁZAT: A számítógép belsejében végzett munka előtt olvassa el a számítógéphez mellékelt biztonsági tudnivalókat és kövesse a következő fejezet utasításait: [Mielőtt elkezdene dolgozni a számítógép belsejében](#). Miután befejezte a munkát a számítógép belsejében, kövesse a következő fejezet utasításait: [Miután befejezte a munkát a számítógép belsejében](#). További biztonsági útmutatásokat a dell.com/regulatory_compliance címen elérhető Megfelelőségi honlapon találhat.

Előzetes tennivalók

Távolítsa el az [akkumulátort](#).

Művelet

- 1 Távolítsa el a csavart, amely az alapburkolatot a számítógép alapjához rögzíti.
- 2 Az alapburkolatot elcsúsztatva az alapburkolaton lévő füleket oldja ki a számítógép alapján lévő nyílásokból.

3 Emelje ki a számítógép alijából az alapburkolatot.

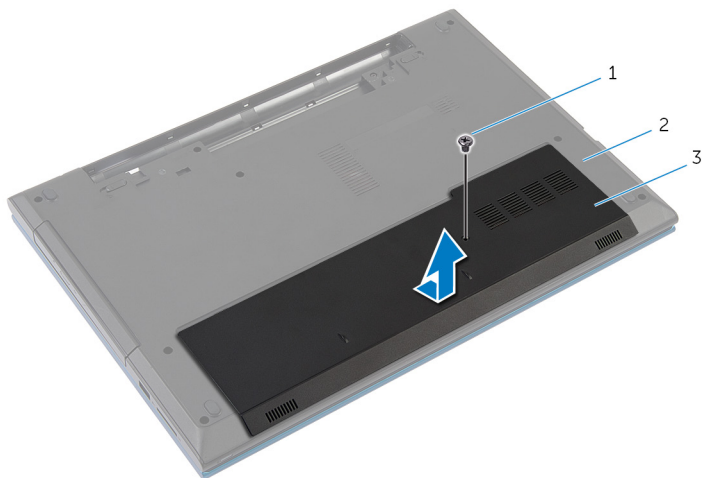

1 csavar

2 a számítógép alapja

3 alapburkolat

Az alap burkolat visszahelyezése



VIGYÁZAT: A számítógép belsejében végzett munka előtt olvassa el a számítógéphez mellékelt biztonsági tudnivalókat és kövesse a következő fejezet utasításait: [Mielőtt elkezdene dolgozni a számítógép belsejében](#). Miután befejezte a munkát a számítógép belsejében, kövesse a következő fejezet utasításait: [Miután befejezte a munkát a számítógép belsejében](#). További biztonsági útmutatásokat a dell.com/regulatory_compliance címen elérhető Megfelelőségi honlapon találhat.

Művelet

- 1 Csúsztassa az alapburkolaton lévő fület a számítógép alján található nyílásokba, és óvatosan pattintsa a helyére az alsó burkolatot.
- 2 Helyezze vissza a csavart, amely az alapburkolatot a számítógép alapjához rögzíti.

Utómunkálatok

Helyezze vissza az [akkumulátort](#).

Az optikai meghajtó eltávolítása

⚠ VIGYÁZAT: A számítógép belsejében végzett munka előtt olvassa el a számítógéphez mellékelt biztonsági tudnivalókat és kövesse a következő fejezet utasításait: [Mielőtt elkezdene dolgozni a számítógép belsejében](#). Miután befejezte a munkát a számítógép belsejében, kövesse a következő fejezet utasításait: [Miután befejezte a munkát a számítógép belsejében](#). További biztonsági útmutatásokat a dell.com/regulatory_compliance címen elérhető Megfelelőségi honlapon találhat.

Előzetes tennivalók

Távolítsa el az [akkumulátort](#).

Művelet

- 1 Távolítsa el a csavarokat, amelyek az optikai meghajtó szerkezetet a számítógép aljához rögzítik.
- 2 Ujjbeggyel csúsztassa ki az optikai meghajtó szerkezetet a meghajtórekeszből.

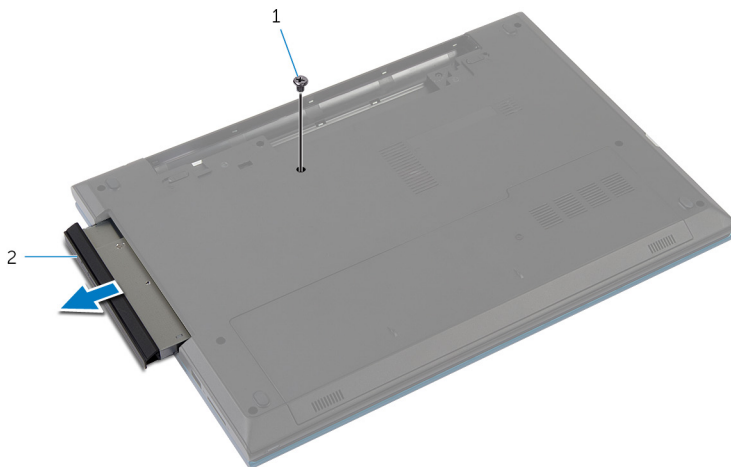

1 csavar

2 optikai meghajtó szerkezet

- 3 Távolítsa el a csavart, amely az optikai meghajtó keretét az optikai meghajtó szerkezethez rögzíti.
- 4 Távolítsa el az optikai meghajtó keretét az optikai meghajtó szerkezetről.
- 5 Óvatosan fejtse ki az optikai meghajtó előlapját, és távolítsa el az optikai meghajtót.

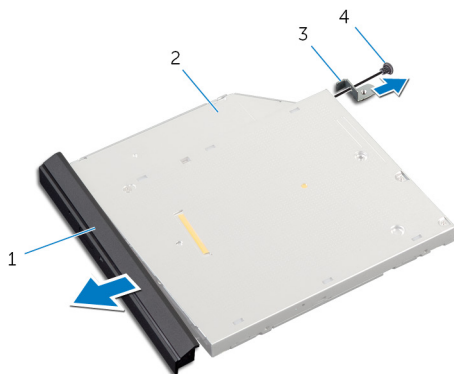

- | | | | |
|---|------------------------------|---|------------------|
| 1 | az optikai meghajtó előlapja | 2 | optikai meghajtó |
| 3 | az optikai meghajtó kerete | 4 | csavar |

Az optikai meghajtó visszahelyezése



VIGYÁZAT: A számítógép belsejében végzett munka előtt olvassa el a számítógéphez mellékelt biztonsági tudnivalókat és kövesse a következő fejezet utasításait: [Mielőtt elkezdene dolgozni a számítógép belsejében](#). Miután befejezte a munkát a számítógép belsejében, kövesse a következő fejezet utasításait: [Miután befejezte a munkát a számítógép belsejében](#). További biztonsági útmutatásokat a dell.com/regulatory_compliance címen elérhető Megfelelőségi honlapon találhat.



Művelet

- 1 Illessze az optikai meghajtó előlapján található fűleket az optikai meghajtón található nyílásokhoz, majd pattintsa az előlapot a helyére.
- 2 Illessze egymáshoz az optikai meghajtó keretének csavarhelyeit és az optikai meghajtó szerkezet csavarhelyeit.
- 3 Helyezze vissza ki a csavart, amely az optikai meghajtó keretét az optikai meghajtó szerkezethez rögzíti.
- 4 Az optikai meghajtó szerkezetet csúsztassa az optikai meghajtó rekeszbe úgy, hogy az optikai meghajtó keret csavarlyukai a számítógép alapján lévő csavarlyukakhoz illeszkedjenek.
- 5 Helyezze vissza a csavarokat, amelyek az optikai meghajtó szerelvényét a számítógép aljához rögzítik.

Utómunkálatok

Helyezze vissza az [akkumulátort](#).

A merevlemez-meghajtó eltávolítása

-  **VIGYÁZAT:** A számítógép belsejében végzett munka előtt olvassa el a számítógéphez mellékelt biztonsági tudnivalókat és kövesse a következő fejezet utasításait: [Mielőtt elkezdene dolgozni a számítógép belsejében](#). Miután befejezte a munkát a számítógép belsejében, kövesse a következő fejezet utasításait: [Miután befejezte a munkát a számítógép belsejében](#). További biztonsági útmutatásokat a dell.com/regulatory_compliance címen elérhető Megfelelőségi honlapon találhat.
-  **FIGYELMEZTETÉS:** A merevlemez-meghajtók törékenyek. Óvatosan járjon el, amikor a merevlemez-meghajtót kezeli.
-  **FIGYELMEZTETÉS:** Az adatvesztés megelőzése érdekében ne távolítsa el a merevlemez-meghajtót, ha a számítógép bekapcsolt vagy alvó állapotban van.

Előzetes tennivalók

- 1 Távolítsa el az [akkumulátort](#).
- 2 Távolítsa el az [alapburkolatot](#).

Művelet

- 1 Távolítsa el a csavarokat, amelyek a merevlemez-meghajtó szerkezetet a számítógép aljához rögzítik.
- 2 A húzófül használatával csúsztassa el a merevlemez-meghajtó egységet annak érdekében, hogy leválassa azt az alaplapi csatlakozóról.

- 3** Emelje ki a merevlemez-meghajtó szerkezetet a számítógép aljából.

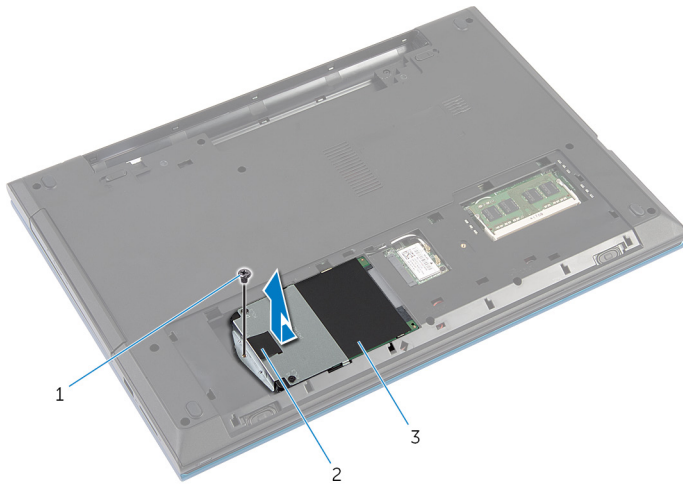

1 csavar

2 húzófül

3 merevlemez-meghajtó
szerkezet

- 4** Távolítsa el a csavarokat, amelyek a merevlemez-meghajtó keretét a merevlemez-meghajtóra rögzítik.

- 5** A húzófül használatával emelje meg a merevlemez-meghajtó keretet és a merevlemez-meghajtóról távolítsa el a mylar lapot.

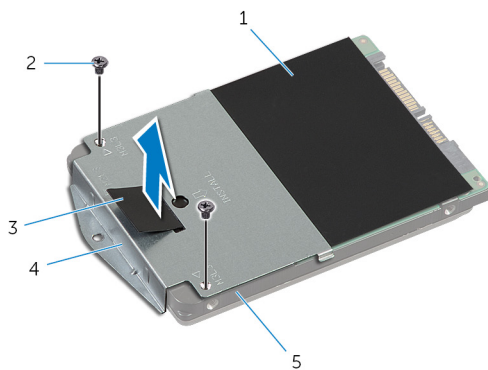

- | | | | |
|---|---------------------|---|------------------------------|
| 1 | mylar lap | 2 | csavarok (2) |
| 3 | húzófül | 4 | a merevlemez-meghajtó kerete |
| 5 | merevlemez-meghajtó | | |

A merevlemez-meghajtó visszahelyezése



VIGYÁZAT: A számítógép belsejében végzett munka előtt olvassa el a számítógéphez mellékelt biztonsági tudnivalókat és kövesse a következő fejezet utasításait: [Mielőtt elkezdene dolgozni a számítógép belsejében](#). Miután befejezte a munkát a számítógép belsejében, kövesse a következő fejezet utasításait: [Miután befejezte a munkát a számítógép belsejében](#). További biztonsági útmutatásokat a dell.com/regulatory_compliance címen elérhető Megfelelőségi honlapon találhat.



FIGYELMEZTETÉS: A merevlemez-meghajtók törékenyek. Óvatosan járjon el, amikor a merevlemez-meghajtót kezeli.

Művelet

- 1 A mylar lapot ragassza a merevlemez-meghajtóra.
- 2 Illessze egymáshoz a merevlemez-meghajtó keret csavarhelyeit és a merevlemez-meghajtón lévő csavarhelyeket.
- 3 Helyezze vissza a csavarokat, amelyek a merevlemez-meghajtót a kerethez rögzítik.
- 4 Helyezze vissza a merevlemez-meghajtó szerkezetet a számítógép alapjába.
- 5 A merevlemez-meghajtó szerkezetet elcsúsztatva rögzítse a merevlemez-meghajtó csatlakozót az alaplapi foglalatába.
- 6 Helyezze vissza a csavarokat, amelyek a merevlemez-meghajtó szerkezetet a számítógép aljához rögzítik.

Utómunkálatok

- 1 Helyezze vissza az [alap burkolatot](#).
- 2 Helyezze vissza az [akkumulátort](#).

A memóriamodul eltávolítása



VIGYÁZAT: A számítógép belsejében végzett munka előtt olvassa el a számítógéphez mellékelt biztonsági tudnivalókat és kövesse a következő fejezet utasításait: [Mielőtt elkezdene dolgozni a számítógép belsejében](#). Miután befejezte a munkát a számítógép belsejében, kövesse a következő fejezet utasításait: [Miután befejezte a munkát a számítógép belsejében](#). További biztonsági útmutatásokat a dell.com/regulatory_compliance címen elérhető Megfelelőségi honlapon találhat.

Előzetes tennivalók

- 1 Távolítsa el az [akkumulátort](#).
- 2 Távolítsa el az [alapburkolatot](#).

Művelet

- 1 Ujjbeggyel húzza szét a biztosítókapsokat a memóriamodul foglalatának mindkét végén, amíg a memóriamodul kiugrik.
- 2 Húzza ki és vegye ki a memóriamodult a memóriamodul-foglatból.

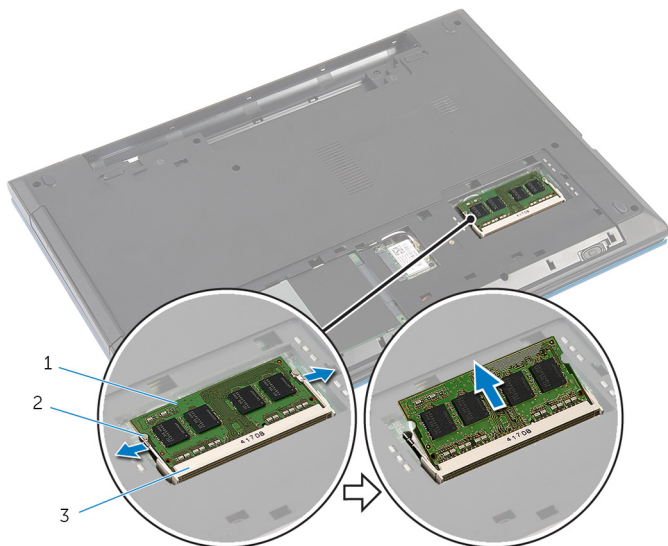

- 1 memóriamodul
- 3 memóriamodul foglalat

- 2 rögzítőkapsok (2)

A memóriamodul visszahelyezése



VIGYÁZAT: A számítógép belsejében végzett munka előtt olvassa el a számítógéphez mellékelt biztonsági tudnivalókat és kövesse a következő fejezet utasításait: [Mielőtt elkezdene dolgozni a számítógép belsejében](#). Miután befejezte a munkát a számítógép belsejében, kövesse a következő fejezet utasításait: [Miután befejezte a munkát a számítógép belsejében](#). További biztonsági útmutatásokat a dell.com/regulatory_compliance címen elérhető Megfelelőségi honlapon találhat.

Művelet

- 1 Illessze a memóriamodulon lévő bemetszést a memóriamodul foglatában található fülhöz.
- 2 Megdöntve csúsztassa a memóriamodult a csatlakozóba, és nyomja le a memóriamodult, hogy a helyére pattanjon.

 **MEGJEGYZÉS:** Ha nem hall kattanást, távolítsa el a memóriamodult, és helyezze be újra.

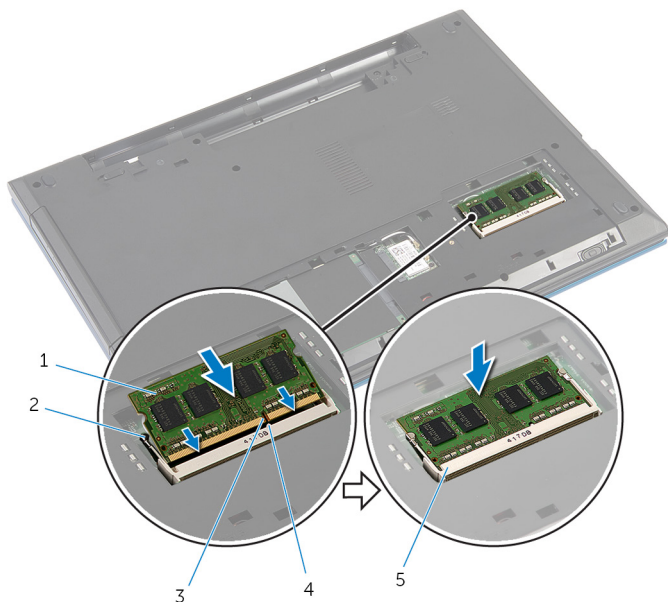

- | | | | |
|---|-----------------------|---|--------------------|
| 1 | memóriamodul | 2 | rögzítőkapcsok (2) |
| 3 | bemetszés | 4 | fül |
| 5 | memóriamodul foglalat | | |

Utómunkálatok

- 1 Helyezze vissza az [alap burkolatot](#).
- 2 Helyezze vissza az [akkumulátort](#).

A vezeték nélküli kártya eltávolítása



VIGYÁZAT: A számítógép belsejében végzett munka előtt olvassa el a számítógéphez mellékelt biztonsági tudnivalókat és kövesse a következő fejezet utasításait: [Mielőtt elkezdene dolgozni a számítógép belsejében](#). Miután befejezte a munkát a számítógép belsejében, kövesse a következő fejezet utasításait: [Miután befejezte a munkát a számítógép belsejében](#). További biztonsági útmutatásokat a dell.com/regulatory_compliance címen elérhető Megfelelőségi honlapon találhat.

Előzetes tennivalók

- 1 Távolítsa el az [akkumulátort](#).
- 2 Távolítsa el az [alapburkolatot](#).

Művelet

- 1 Csatlakoztassa le az antennakábeleket a vezeték nélküli kártyáról.
- 2 Távolítsa el a csavart, amely a vezeték nélküli kártyát a számítógép alapjára rögzíti.

3 A vezeték nélküli kártyát csúsztassa ki a vezeték nélküli kártya nyílásból.

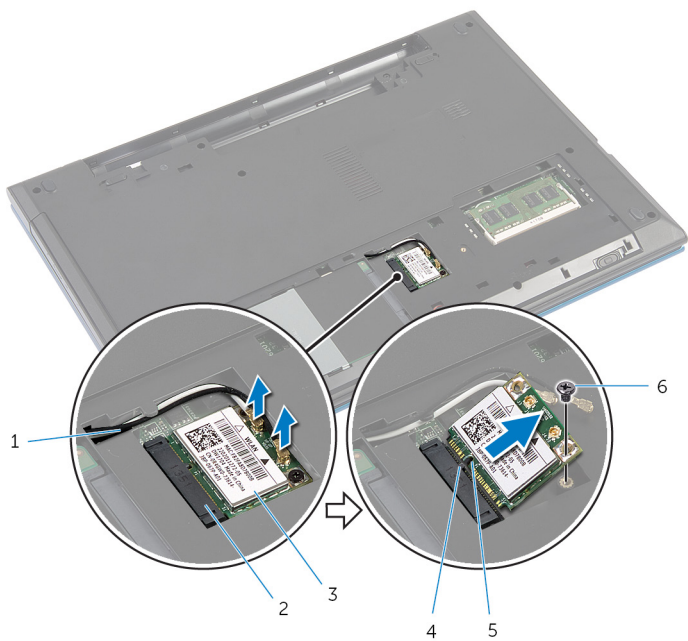

1 antennakábelek (2)
3 vezeték nélküli kártya
5 bemetszés

2 vezeték nélküli kártya nyílás
4 fül
6 csavar

A vezeték nélküli kártya cseréje



VIGYÁZAT: A számítógép belsejében végzett munka előtt olvassa el a számítógéphez mellékelt biztonsági tudnivalókat és kövesse a következő fejezet utasításait: [Mielőtt elkezdene dolgozni a számítógép belsejében](#). Miután befejezte a munkát a számítógép belsejében, kövesse a következő fejezet utasításait: [Miután befejezte a munkát a számítógép belsejében](#). További biztonsági útmutatásokat a dell.com/regulatory_compliance címen elérhető Megfelelőségi honlapon találhat.

Művelet

- 1 Illessze a vezeték nélküli kártya bemetszését a vezeték nélküli kártya csatlakozón lévő fülhöz.
- 2 A vezeték nélküli kártyát megdöntve helyezze a nyílásba.
- 3 Nyomja lefelé a vezeték nélküli kártya másik végét, és helyezze vissza a csavart, amely a vezeték nélküli kártyát a számítógép alapjára rögzíti.
- 4 Csatlakoztassa az antennakábeleket a vezeték nélküli kártyához.
A következő táblázat tartalmazza a számítógép által támogatott vezeték nélküli kártyák antennakábeleinek színekét.

A vezeték nélküli kártya csatlakozói	Antennakábel szín
Fő (fehér háromszög)	Fehér
Kisegítő (fekete háromszög)	Fekete

Utómunkálatok

- 1 Helyezze vissza az [alap burkolatot](#).
- 2 Helyezze vissza az [akkumulátort](#).

A billentyűzet eltávolítása



VIGYÁZAT: A számítógép belsejében végzett munka előtt olvassa el a számítógéphez mellékelt biztonsági tudnivalókat és kövesse a következő fejezet utasításait: [Mielőtt elkezdene dolgozni a számítógép belsejében](#). Miután befejezte a munkát a számítógép belsejében, kövesse a következő fejezet utasításait: [Miután befejezte a munkát a számítógép belsejében](#). További biztonsági útmutatásokat a dell.com/regulatory_compliance címen elérhető Megfelelőségi honlapon találhat.

Előzetes tennivalók

Távolítsa el az [akkumulátort](#).

Művelet

- 1 Fordítsa fel a számítógépet, és nyissa ki a kijelzőt, amennyire csak lehetséges.
- 2 Egy műanyag pálca használatával oldja ki a füleket, amelyek a billentyűzetet a csuklótámaszhoz rögzítik.

- 3 Fordítsa fel óvatosan a billentyűzetet, és tegye a csuklótámaszra.

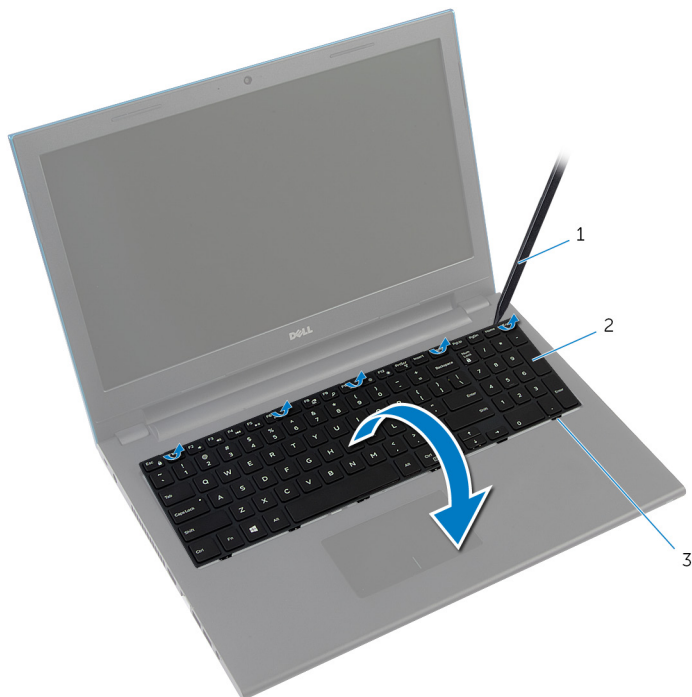

1 műanyag pálca

2 billentyűzet

3 fűlek (6 db)

- 4 Emelje fel a csatlakozó reteszeket, és csatlakoztassa le a billentyűzet kábelét, illetve a billentyűzet háttérvilágításának kábelét (opcionális) az alaplapról.



MEGJEGYZÉS: A háttérvilágítás kábelével csak a háttérvilágítással ellátott billentyűzet rendelkezik.

5 A billentyűzetet a kábeleivel együtt emelje ki a csuklótámaszból.

MEGJEGYZÉS: Ha új billentyűzetet szerel be, jegyezze meg a billentyűzet kábelének és a billentyűzet háttérvilágítás kábelének (opcionális) hajlítását.

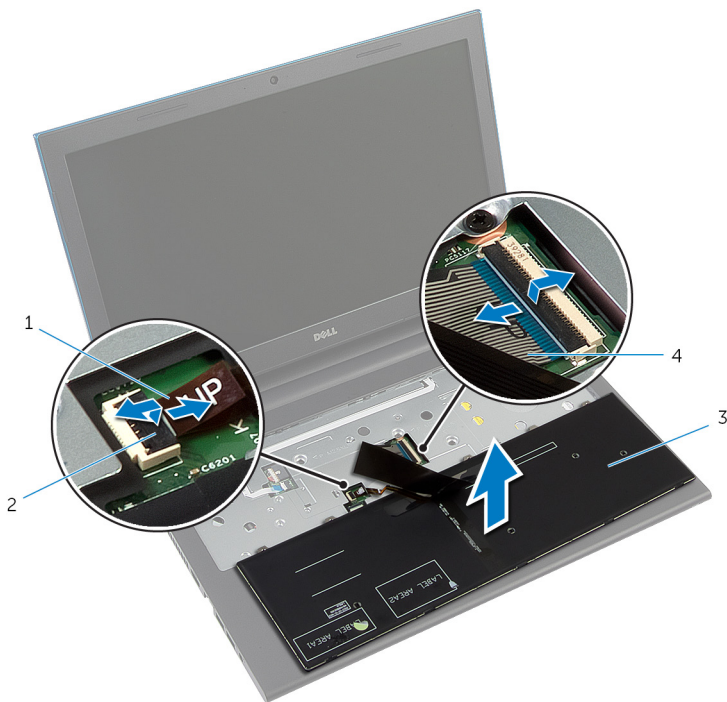

1 billentyűzet
háttérvilágításának kábele
(opcionális)

2 csatlakozóretesz

3 billentyűzet

4 billentyűzetkábel

A billentyűzet visszahelyezése



VIGYÁZAT: A számítógép belsejében végzett munka előtt olvassa el a számítógéphez mellékelt biztonsági tudnivalókat és kövesse a következő fejezet utasításait: [Mielőtt elkezdene dolgozni a számítógép belsejében](#). Miután befejezte a munkát a számítógép belsejében, kövesse a következő fejezet utasításait: [Miután befejezte a munkát a számítógép belsejében](#). További biztonsági útmutatásokat a dell.com/regulatory_compliance címen elérhető Megfelelőségi honlapon találhat.

Művelet

- 1 A billentyűzet és a billentyűzet háttérvilágításának (opcionális) kábelét csúsztassa az alaplapon lévő csatlakozókba, és a kábelek rögzítéséhez nyomja le a csatlakozó reteszeket.
 **MEGJEGYZÉS:** Ha új billentyűzetet telepít, a kábeleket ugyanúgy hajtsa meg, mint a régi billentyűzet kábeleit. Bővebb információért lásd: "[A billentyűzet kábeleinek hajlítása](#)".
- 2 Óvatosan fordítsa fel a számítógépet, a billentyűzeten lévő füleket csúsztassa a csuklótámasz nyílásaiba, és a billentyűzetet pattintsa a helyére.
- 3 Zárja le a kijelzőt és fordítsa a számítógépet a hátoldalával felfelé.

A billentyűzet kábeleinek hajlítása



FIGYELMEZTETÉS: A kábelek hajlítása során ne fejtsen ki túl nagy erőt.

Amikor a cserebillentyűzetet átveszi, a billentyűzet kábeleit nincsenek meghajlítva. A cserebillentyűzet kábeleinek a régi billentyűzet kábeleivel azonos módon történő meghajlításához kövesse az alábbi utasításokat.



MEGJEGYZÉS: A háttérvilágítás kábelével csak a háttérvilágítással ellátott billentyűzet rendelkezik.

- 1 A billentyűzetet helyezze egy sima és tiszta felületre.

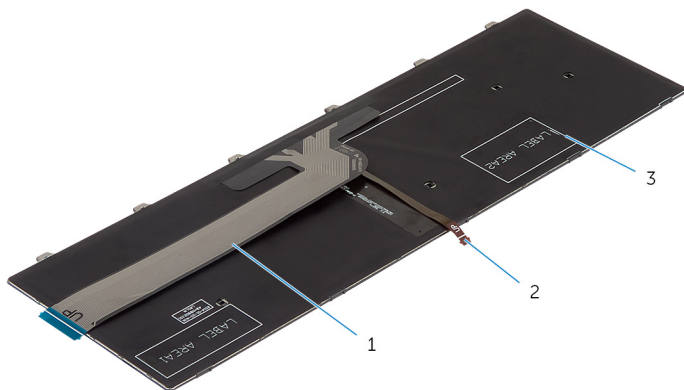

1 billentyűzetkábel

2 billentyűzet
háttérvilágításának kábele

3 billentyűzet



FIGYELMEZTETÉS: A kábelek hajlítása során ne fejtessen ki túl nagy erőt.

- 2 A billentyűzetkábelét emelje meg, és a billentyűzet háttérvilágításának kábelét hajlítsa meg a hajlítási jelnél.

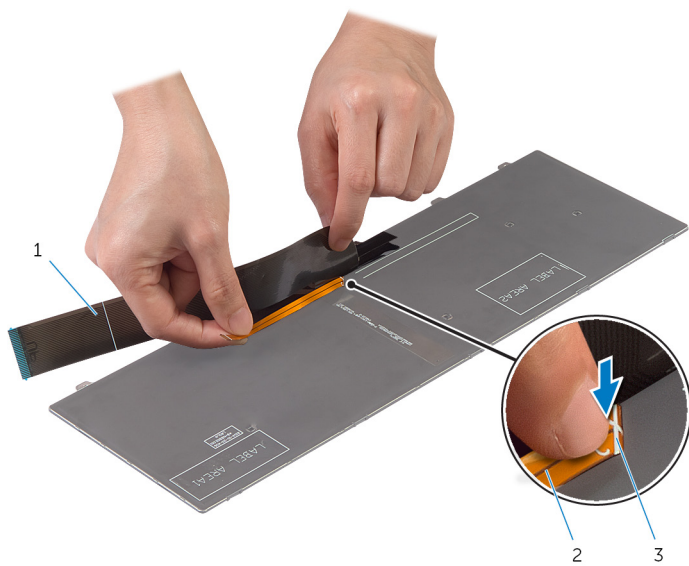

1 billentyűzetkábel

2 billentyűzet
háttérvilágításának kábele

3 hajítási jel

- 3** Az illesztési vonal használatával óvatosan hajlítsa meg a billentyűzet kábelét.

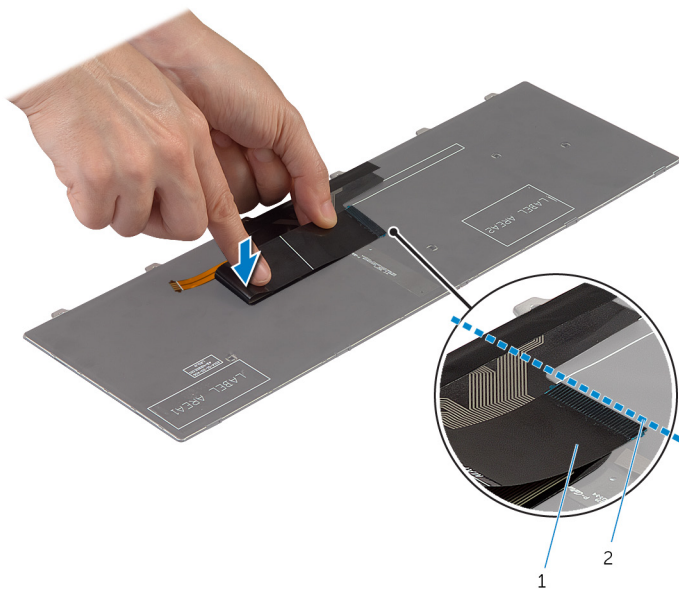

1 billentyűzetkábel

2 illesztési vonal

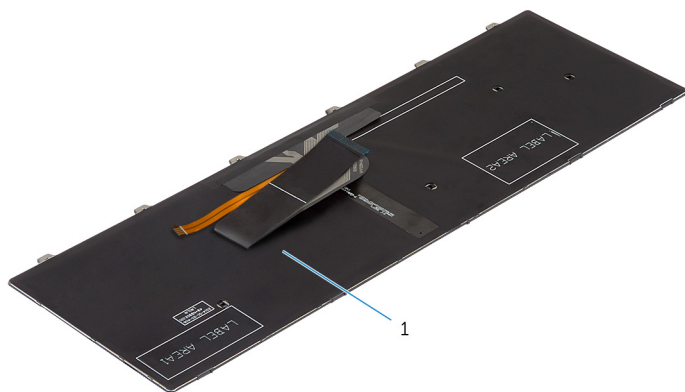

1 billentyűzet

Utómunkálatok

Helyezze vissza az [akkumulátort](#).

A csuklótámasz eltávolítása



VIGYÁZAT: A számítógép belsejében végzett munka előtt olvassa el a számítógéphez mellékelt biztonsági tudnivalókat és kövesse a következő fejezet utasításait: [Mielőtt elkezdene dolgozni a számítógép belsejében](#). Miután befejezte a munkát a számítógép belsejében, kövesse a következő fejezet utasításait: [Miután befejezte a munkát a számítógép belsejében](#). További biztonsági útmutatásokat a dell.com/regulatory_compliance címen elérhető Megfelelőségi honlapon találhat.

Előzetes tennivalók

- 1 Távolítsa el az [akkumulátort](#).
- 2 Távolítsa el az [alapburkolatot](#).
- 3 Kövesse "A merevlemez-meghajtó eltávolítása" című rész 1-3. lépésének műveleteit.
- 4 Távolítsa el a [billentyűzetet](#).

Művelet

- 1 Távolítsa el a csavarokat, amelyek a csuklótámaszt a számítógép aljához rögzítik.
- 2 Emelje fel a csatlakozórekeszeket az emelőfülek segítségével, válassza le az érintőpanel kábelét és a bekapcsológomb panel kábelét az alaplapról.



1 bekapcsológomb panel kábele

2 csatlakozórekesz kábele

3 érintőpanel kábel

4 csavarok (3 db)

- 3 Zárja le a kijelzőt és fordítsa a számítógépet a hátoldalával felfelé.

- 4** Távolítsa el a csavarokat, amelyek a csuklótámaszt a számítógép aljához rögzítik.

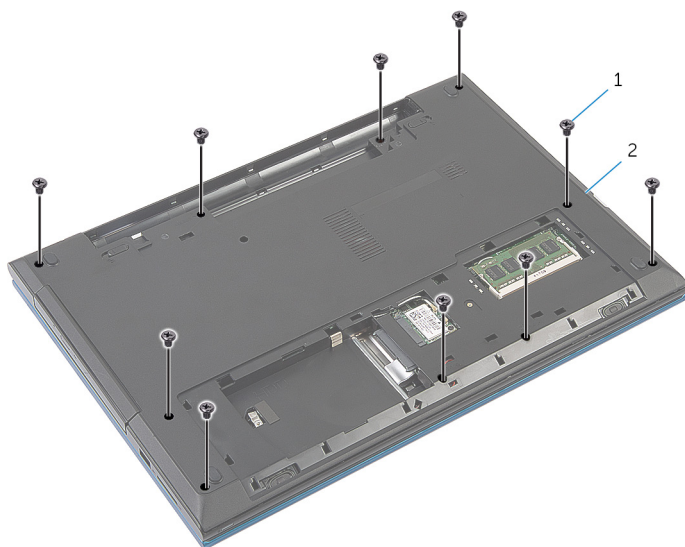

1 csavarok (10 db)

2 a számítógép alapja

- 5** Egy műanyag pálcával óvatosan emelje meg és oldja ki a csuklótámasz fűleit a számítógép alapján lévő nyílásokból.



1 a számítógép alapja

2 csuklótámasz

- 6 Fordítsa fel a számítógépet, és nyissa ki a kijelzőt, amennyire csak lehetséges.
- 7 A csuklótámaszt megdöntve emelje meg, és oldja ki az alaplapon lévő nyílásokból.



1 csuklótámasz

- 8 Kövesse "[A bekapcsológomb panel eltávolítása](#)" című rész 1-7. lépésének műveleteit.
- 9 Kövesse "[Az érintőpanel eltávolítása](#)" című rész 1-5. lépésének műveleteit.

A csuklótámasz visszahelyezése



VIGYÁZAT: A számítógép belsejében végzett munka előtt olvassa el a számítógéphez mellékelt biztonsági tudnivalókat és kövesse a következő fejezet utasításait: [Mielőtt elkezdene dolgozni a számítógép belsejében](#). Miután befejezte a munkát a számítógép belsejében, kövesse a következő fejezet utasításait: [Miután befejezte a munkát a számítógép belsejében](#). További biztonsági útmutatásokat a dell.com/regulatory_compliance címen elérhető Megfelelőségi honlapon találhat.

Művelet

- 1 Kövesse "[Az érintőpanel visszahelyezése](#)" című rész 1-4. lépésének műveleteit.
- 2 Kövesse "[A bekapcsológomb panel visszahelyezése](#)" című rész 1-7. lépésének műveleteit.
- 3 A csuklótámaszon lévő nyílásokat csúsztassa az alaplapon lévő portokba, és a csuklótámaszt helyezze a számítógép alapjára.
- 4 A csuklótámaszt megnyomva pattintsa a helyére.
- 5 Helyezze vissza a csavarokat, amelyek a csuklótámaszt a számítógép aljához rögzítik.
- 6 Csúsztassa az érintőpanel és a bekapcsológomb panel kábelét az alaplapon lévő csatlakozókba, és nyomja le a csatlakozóreteszeket a kábelek rögzítéséhez.
- 7 Zárja le a kijelzőt és fordítsa a számítógépet a hátoldalával felfelé.
- 8 Helyezze vissza a csavarokat, amelyek a csuklótámaszt a számítógép aljához rögzítik.
- 9 Fordítsa fel a számítógépet, és nyissa ki a kijelzőt, amennyire csak lehetséges.

Utómunkálatok

- 1 Helyezze vissza a [billentyűzetet](#).
- 2 Kövesse "[A merevlemez-meghajtó visszahelyezése](#)" című rész 4-6. lépésének műveleteit.
- 3 Helyezze vissza az [alap burkolatot](#).

4 Helyezze vissza az [akkumulátort](#).

A bekapcsológomb modul eltávolítása



VIGYÁZAT: A számítógép belsejében végzett munka előtt olvassa el a számítógéphez mellékelt biztonsági tudnivalókat és kövesse a következő fejezet utasításait: [Mielőtt elkezdene dolgozni a számítógép belsejében](#). Miután befejezte a munkát a számítógép belsejében, kövesse a következő fejezet utasításait: [Miután befejezte a munkát a számítógép belsejében](#). További biztonsági útmutatásokat a dell.com/regulatory_compliance címen elérhető Megfelelőségi honlapon találhat.

Előzetes tennivalók

- 1 Távolítsa el az [akkumulátort](#).
- 2 Távolítsa el az [alapburkolatot](#).
- 3 Kövesse "[A merevlemez-meghajtó eltávolítása](#)" című rész 1-3. lépésének műveleteit.
- 4 Távolítsa el a [billentyűzetet](#).
- 5 Kövesse "[A csuklótámasz eltávolítása](#)" című rész 1-7. lépésének műveleteit.

Művelet

- 1 Fejtsse le a bekapcsológomb panel kábelét a csuklótámaszról.
- 2 Fordítsa fel a csuklótámaszt és helyezze egy sima és tiszta felületre.
- 3 Távolítsa el a bekapcsológomb panel kábelét a csuklótámaszon lévő nyílásból.
- 4 Fejtsse le a ragasztószalagot, amely a bekapcsológomb panelt a csuklótámaszra rögzíti.
- 5 Távolítsa el a csavart, amely a bekapcsológomb panelt rögzíti a csuklótámaszhoz.
- 6 Jegyezze meg a bekapcsológomb kábel elvezetési útvonalát, majd a kábelt fejtsse le a csuklótámaszról.

- 7 Megdöntve emelje meg a bekapcsológomb panelt, és távolítsa el a csuklótámaszon lévő fül alól.

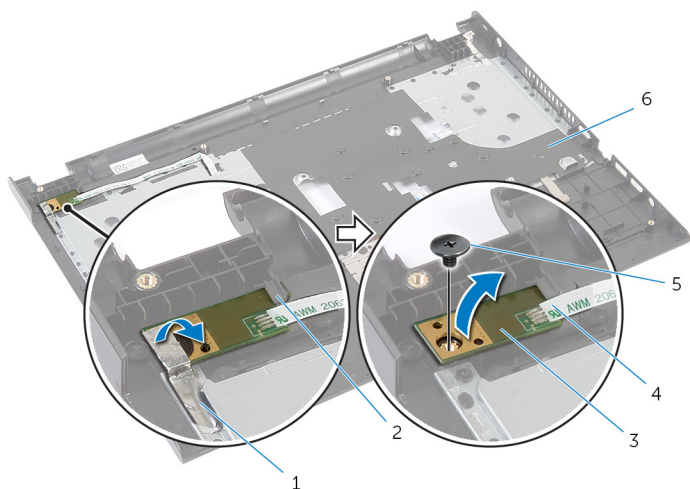

- | | |
|------------------------|-------------------------------|
| 1 szalag | 2 fül |
| 3 bekapcsológomb panel | 4 bekapcsológomb panel kábele |
| 5 csavar | 6 csuklótámasz |

A bekapcsológomb modul visszahelyezése



VIGYÁZAT: A számítógép belsejében végzett munka előtt olvassa el a számítógéphez mellékelt biztonsági tudnivalókat és kövesse a következő fejezet utasításait: [Mielőtt elkezdene dolgozni a számítógép belsejében](#). Miután befejezte a munkát a számítógép belsejében, kövesse a következő fejezet utasításait: [Miután befejezte a munkát a számítógép belsejében](#). További biztonsági útmutatásokat a [dell.com/regulatory_compliance](https://www.dell.com/regulatory_compliance) címen elérhető Megfelelőségi honlapon találhat.

Művelet

- 1 Csúsztassa a bekapcsológomb panelt a csuklótámaszon lévő fülek alá, és igazítsa a bekapcsológomb panelen található csavarhelyeket a csuklótámaszon lévő csavarhelyekhez.
- 2 Helyezze vissza a csavart, amely a bekapcsológomb panelt a csuklótámaszhoz rögzíti.
- 3 Ragassza fel a ragasztószalagot, amely a bekapcsológomb panelt a csuklótámaszra rögzíti.
- 4 Ragassza a bekapcsológomb panel kábelét a csuklótámaszra.
- 5 Csúsztassa a bekapcsológomb panel kábelét a csuklótámaszon lévő nyílásba.
- 6 Fordítsa fel a csuklótámaszt.
- 7 Ragassza a bekapcsológomb panel kábelét a csuklótámaszra.

Utómunkálatok

- 1 Kövesse "[A csuklótámasz visszahelyezése](#)" című rész 3-9. lépésének műveleteit.
- 2 Helyezze vissza a [billentyűzetet](#).
- 3 Kövesse "[A merevlemez-meghajtó visszahelyezése](#)" című rész 4-6. lépésének műveleteit.
- 4 Helyezze vissza az [alap burkolatot](#).
- 5 Helyezze vissza az [akkumulátort](#).

Az érintőpanel eltávolítása



VIGYÁZAT: A számítógép belsejében végzett munka előtt olvassa el a számítógéphez mellékelt biztonsági tudnivalókat és kövesse a következő fejezet utasításait: [Mielőtt elkezdene dolgozni a számítógép belsejében](#). Miután befejezte a munkát a számítógép belsejében, kövesse a következő fejezet utasításait: [Miután befejezte a munkát a számítógép belsejében](#). További biztonsági útmutatásokat a dell.com/regulatory_compliance címen elérhető Megfelelőségi honlapon találhat.

Előzetes tennivalók

- 1 Távolítsa el az [akkumulátort](#).
- 2 Távolítsa el az [alapburkolatot](#).
- 3 Kövesse "A [merevlemez-meghajtó](#) eltávolítása" című rész 1-3. lépésének műveleteit.
- 4 Távolítsa el a [billentyűzetet](#).
- 5 Kövesse "A [csuklótámasz](#) eltávolítása" című rész 1-7. lépésének műveleteit.

Művelet

- 1 Fordítsa fel a csuklótámaszt és tartsa sima és tiszta felületen.
- 2 Emelje meg a csatlakozó reteszt, és az érintőpanel kábelét csatlakoztassa le az érintőpanelről.

- 3** Távolítsa el a csavarokat, amelyek az érintőpanelt a csuklótámaszhoz rögzítik.

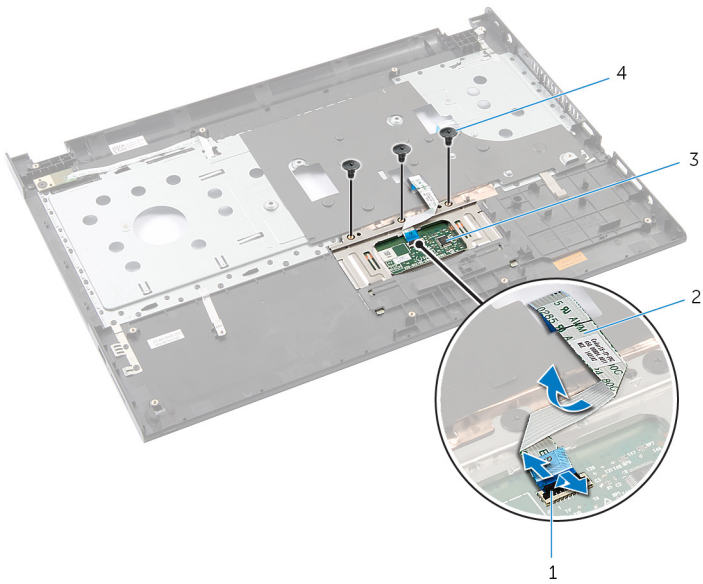

- | | |
|--------------------|---------------------|
| 1 csatlakozóretesz | 2 érintőpanel kábel |
| 3 érintőpanel | 4 csavarok (3 db) |

- 4** Az ujjhegyeivel oldja ki az érintőpanelt a csuklótámasz alól.

- 5 Az érintőpanelt csúsztassa ki és távolítsa el a csuklótámaszból.

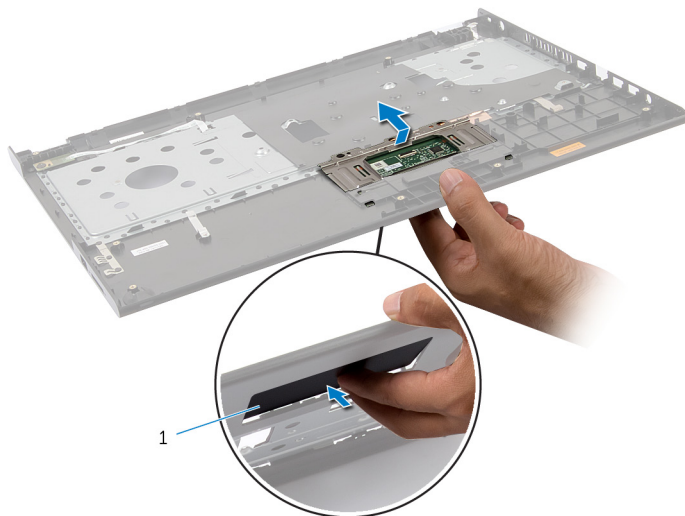

- 1 érintőpanel

Az érintőpanel visszahelyezése



VIGYÁZAT: A számítógép belsejében végzett munka előtt olvassa el a számítógéphez mellékelt biztonsági tudnivalókat és kövesse a következő fejezet utasításait: [Mielőtt elkezdene dolgozni a számítógép belsejében](#). Miután befejezte a munkát a számítógép belsejében, kövesse a következő fejezet utasításait: [Miután befejezte a munkát a számítógép belsejében](#). További biztonsági útmutatásokat a dell.com/regulatory_compliance címen elérhető Megfelelőségi honlapon találhat.

Művelet

- 1 Csúsztassa az érintőpanelen található fűleket a csuklótámaszon található nyílásokba.
- 2 Helyezze vissza a csavarokat, amelyek az érintőpanel a csuklótámaszhoz rögzítik.
- 3 Csúsztassa az érintőpanel kábelét a csatlakozóba, és a kábel rögzítéséhez nyomja le a csatlakozó reteszét.
- 4 Fordítsa fel a csuklótámaszt.

Utómunkálatok

- 1 Kövesse "[A csuklótámasz visszahelyezése](#)" című rész 3-9. lépésének műveleteit.
- 2 Helyezze vissza a [billentyűzetet](#).
- 3 Kövesse "[A merevlemez-meghajtó visszahelyezése](#)" című rész 4-6. lépésének műveleteit.
- 4 Helyezze vissza az [alap burkolatot](#).
- 5 Helyezze vissza az [akkumulátort](#).

Az akkumulátor csatlakozókártya eltávolítása



VIGYÁZAT: A számítógép belsejében végzett munka előtt olvassa el a számítógéphez mellékelt biztonsági tudnivalókat és kövesse a következő fejezet utasításait: [Mielőtt elkezdene dolgozni a számítógép belsejében](#). Miután befejezte a munkát a számítógép belsejében, kövesse a következő fejezet utasításait: [Miután befejezte a munkát a számítógép belsejében](#). További biztonsági útmutatásokat a dell.com/regulatory_compliance címen elérhető Megfelelőségi honlapon találhat.

Előzetes tennivalók

- 1 Távolítsa el az [akkumulátort](#).
- 2 Távolítsa el az [alapburkolatot](#).
- 3 Kövesse "[A merevlemez-meghajtó eltávolítása](#)" című rész 1-3. lépésének műveleteit.
- 4 Távolítsa el a [billentyűzetet](#).
- 5 Kövesse "[A csuklótámasz eltávolítása](#)" című rész 1-7. lépésének műveleteit.

Művelet

- 1 Távolítsa el a csavarokat, amelyek az akkumulátor csatlakozókártyát a számítógép alapjához rögzítik.
- 2 Az akkumulátor csatlakozókártyát óvatosan megemelve csatlakoztassa le az alaplapról.



1 akkumulátor
csatlakozókártya

2 csavarok (2)

Az akkumulátor csatlakozókártya visszahelyezése



VIGYÁZAT: A számítógép belsejében végzett munka előtt olvassa el a számítógéphez mellékelt biztonsági tudnivalókat és kövesse a következő fejezet utasításait: [Mielőtt elkezdene dolgozni a számítógép belsejében](#). Miután befejezte a munkát a számítógép belsejében, kövesse a következő fejezet utasításait: [Miután befejezte a munkát a számítógép belsejében](#). További biztonsági útmutatásokat a dell.com/regulatory_compliance címen elérhető Megfelelőségi honlapon találhat.

Művelet

- 1 Csatlakoztassa az akkumulátor csatlakozókártyát az alaplapi csatlakozóba.
- 2 Helyezze vissza a csavarokat, amelyek az akkumulátor csatlakozókártyát a számítógép alapjához rögzítik.

Utómunkálatok

- 1 Kövesse "[A csuklótámasz visszahelyezése](#)" című rész 3-9. lépésének műveleteit.
- 2 Helyezze vissza a [billentyűzetet](#).
- 3 Kövesse "[A merevlemez-meghajtó visszahelyezése](#)" című rész 4-6. lépésének műveleteit.
- 4 Helyezze vissza az [alap burkolatot](#).
- 5 Helyezze vissza az [akkumulátort](#).

Az I/O panel eltávolítása



VIGYÁZAT: A számítógép belsejében végzett munka előtt olvassa el a számítógéphez mellékelt biztonsági tudnivalókat és kövesse a következő fejezet utasításait: [Mielőtt elkezdene dolgozni a számítógép belsejében](#). Miután befejezte a munkát a számítógép belsejében, kövesse a következő fejezet utasításait: [Miután befejezte a munkát a számítógép belsejében](#). További biztonsági útmutatásokat a dell.com/regulatory_compliance címen elérhető Megfelelőségi honlapon találhat.

Előzetes tennivalók

- 1 Távolítsa el az [akkumulátort](#).
- 2 Távolítsa el az [alapburkolatot](#).
- 3 Kövesse "A [merevlemez-meghajtó](#) eltávolítása" című rész 1-3. lépésének műveleteit.
- 4 Távolítsa el a [billentyűzetet](#).
- 5 Kövesse "A [csuklótámasz](#) eltávolítása" című rész 1-7. lépésének műveleteit.

Művelet

- 1 Oldja ki a fület, amely az I/O kártyát a számítógép alapjához rögzíti, és fordítsa fel az I/O kártyát.
- 2 Emelje meg a csatlakozó reteszt, és a húzófül segítségével csatlakoztassa le az I/O kártya kábelét az I/O kártyáról.

3 Emelje ki az I/O kártyát a számítógépből.

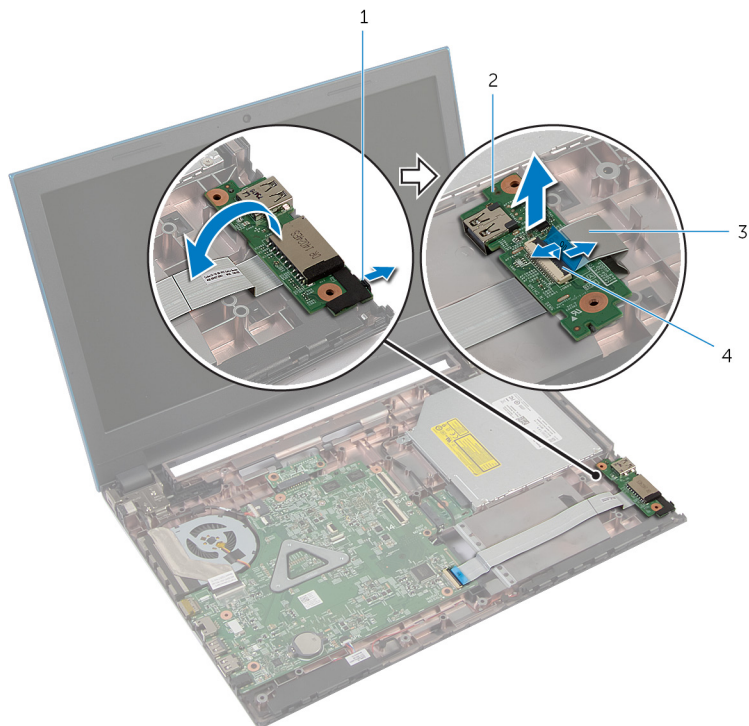

1 fül

3 I/O kártya kábele

2 I/O kártya

4 csatlakozóretesz

Az I/O kártya visszahelyezése



VIGYÁZAT: A számítógép belsejében végzett munka előtt olvassa el a számítógéphez mellékelt biztonsági tudnivalókat és kövesse a következő fejezet utasításait: [Mielőtt elkezdene dolgozni a számítógép belsejében](#). Miután befejezte a munkát a számítógép belsejében, kövesse a következő fejezet utasításait: [Miután befejezte a munkát a számítógép belsejében](#). További biztonsági útmutatásokat a dell.com/regulatory_compliance címen elérhető Megfelelőségi honlapon találhat.

Művelet

- 1 Az I/O kártya kábelét csúsztassa az I/O kártya kábelcsatlakozójára, és a kábel rögzítéséhez nyomja le a csatlakozóreteszt.
- 2 Fordítsa fel az I/O kártyát és pattintsa a helyére.

Utómunkálatok

- 1 Kövesse "[A csuklótámasz visszahelyezése](#)" című rész 3-9. lépésének műveleteit.
- 2 Helyezze vissza a [billentyűzetet](#).
- 3 Kövesse "[A merevlemez-meghajtó visszahelyezése](#)" című rész 4-6. lépésének műveleteit.
- 4 Helyezze vissza az [alap burkolatot](#).
- 5 Helyezze vissza az [akkumulátort](#).

Az optikai meghajtó csatlakozókártya eltávolítása



VIGYÁZAT: A számítógép belsejében végzett munka előtt olvassa el a számítógéphez mellékelt biztonsági tudnivalókat és kövesse a következő fejezet utasításait: [Mielőtt elkezdene dolgozni a számítógép belsejében](#). Miután befejezte a munkát a számítógép belsejében, kövesse a következő fejezet utasításait: [Miután befejezte a munkát a számítógép belsejében](#). További biztonsági útmutatásokat a dell.com/regulatory_compliance címen elérhető Megfelelőségi honlapon találhat.

Előzetes tennivalók

- 1 Távolítsa el az [akkumulátort](#).
- 2 Távolítsa el az [alapburkolatot](#).
- 3 Kövesse "[A merevlemez-meghajtó eltávolítása](#)" című rész 1-3. lépésének műveleteit.
- 4 Kövesse "[Az optikai meghajtó eltávolítása](#)" című rész 1-2. lépésének műveleteit.
- 5 Távolítsa el a [billentyűzetet](#).
- 6 Kövesse "[A csuklótámasz eltávolítása](#)" című rész 1-7. lépésének műveleteit.

Művelet

- 1 Zárja le a kijelzőt és fordítsa a számítógépet a hátoldalával felfelé.
- 2 Csatlakoztassa le az antennakábeleket a vezeték nélküli kártyáról, és a kábeleket távolítsa el a számítógép alapján lévő kábelvezetőkből.

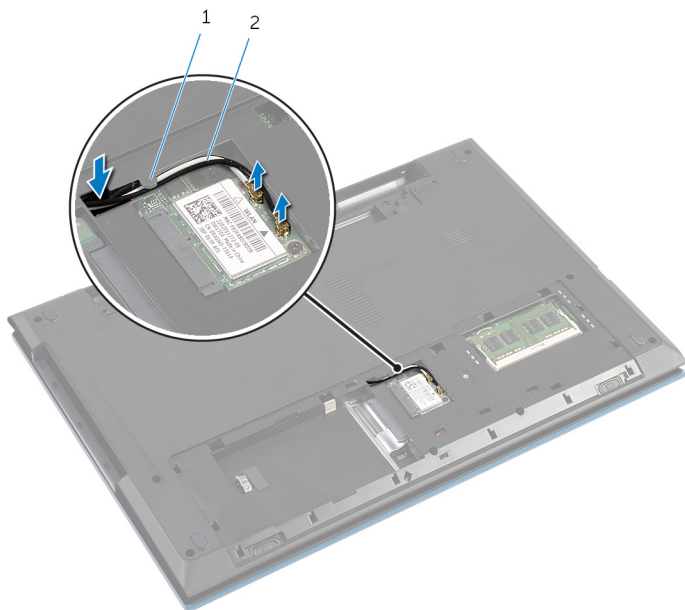

1 kábelvezető

2 antennakábelek (2)

- 3 Fordítsa fel a számítógépet, és nyissa ki a kijelzőt, amennyire csak lehetséges.
- 4 Az antennakábeleket távolítsa el a számítógép alapján lévő nyílásokból, és a kábeleket távolítsa el az optikai meghajtó csatlakozókártyáról.
- 5 Távolítsa el a csavarokat, amelyek az optikai meghajtó csatlakozókártyát a számítógép aljához rögzítik.
- 6 Az optikai meghajtó csatlakozót elcsúsztatva csatlakoztassa le az alaplapról.

7 Az optikai meghajtó csatlakozókártyát emelje le a számítógép alapjáról.

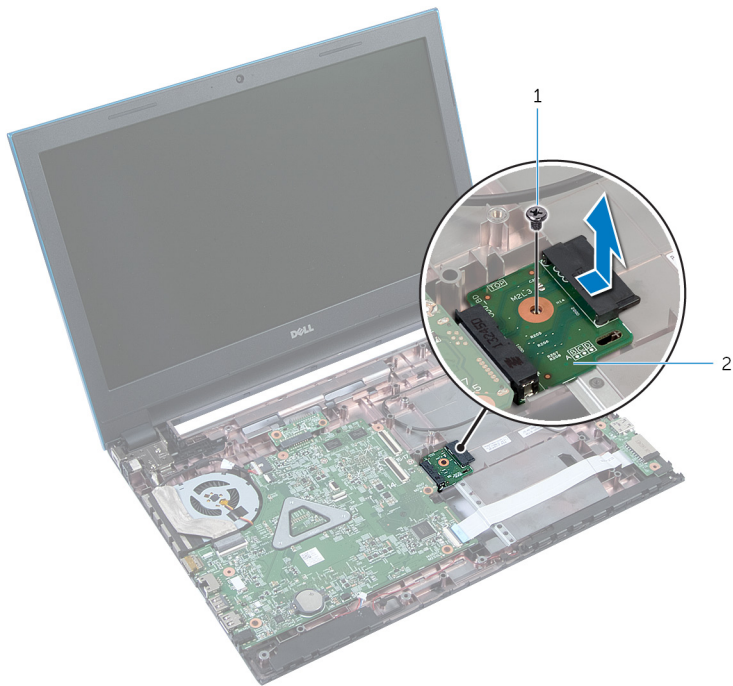

1 csavar

2 optikai meghajtó csatlakozókártya

Az optikai meghajtó csatlakozókártya visszahelyezése



VIGYÁZAT: A számítógép belsejében végzett munka előtt olvassa el a számítógéphez mellékelt biztonsági tudnivalókat és kövesse a következő fejezet utasításait: [Mielőtt elkezdene dolgozni a számítógép belsejében](#). Miután befejezte a munkát a számítógép belsejében, kövesse a következő fejezet utasításait: [Miután befejezte a munkát a számítógép belsejében](#). További biztonsági útmutatásokat a dell.com/regulatory_compliance címen elérhető Megfelelőségi honlapon találhat.

Művelet

- 1 Az optikai meghajtó csatlakozókártyát csúsztassa az alaplap csatlakozójába.
- 2 Helyezze vissza a csavarokat, amelyek az optikai meghajtó csatlakozókártyát a számítógép aljához rögzítik.
- 3 Az antenna kábeleket veszesse el az optikai meghajtó csatlakozókártyán, és a kábeleket csúsztassa a számítógép alapján lévő nyílásokba.
- 4 Zárja le a kijelzőt és fordítsa a számítógépet a hátoldalával felfelé.
- 5 Vezesse el az antennakábeleket a számítógép alapján található kábelvezetőben.
- 6 Az antenna kábeleket csatlakoztassa a vezeték nélküli kártyára. Lásd: "[A vezeték nélküli kártya visszahelyezése](#)".

Utómunkálatok

- 1 Kövesse "[A csuklótámasz visszahelyezése](#)" című rész 3-9. lépésének műveleteit.
- 2 Helyezze vissza a [billentyűzetet](#).
- 3 Kövesse "[Az optikai meghajtó visszahelyezése](#)" című rész 4-5. lépésének műveleteit.
- 4 Kövesse "[A merevlemez-meghajtó visszahelyezése](#)" című rész 4-6. lépésének műveleteit.
- 5 Helyezze vissza az [alap burkolatot](#).

6 Helyezze vissza az [akkumulátort](#).

A gombelem eltávolítása



VIGYÁZAT: A számítógép belsejében végzett munka előtt olvassa el a számítógéphez mellékelt biztonsági tudnivalókat és kövesse a következő fejezet utasításait: [Mielőtt elkezdene dolgozni a számítógép belsejében](#). Miután befejezte a munkát a számítógép belsejében, kövesse a következő fejezet utasításait: [Miután befejezte a munkát a számítógép belsejében](#). További biztonsági útmutatásokat a dell.com/regulatory_compliance címen elérhető Megfelelőségi honlapon találhat.



FIGYELMEZTETÉS: A gombelemek eltávolítása a BIOS-t alapértelmezett beállításra állítja vissza. Javasoljuk, hogy jegyezze fel a BIOS beállításait, mielőtt eltávolítja a gombelemet.

Előzetes tennivalók

- 1 Távolítsa el az [akkumulátort](#).
- 2 Távolítsa el az [alapburkolatot](#).
- 3 Kövesse "[A merevlemez-meghajtó eltávolítása](#)" című rész 1-3. lépésének műveleteit.
- 4 Távolítsa el a [billentyűzetet](#).
- 5 Kövesse "[A csuklótámasz eltávolítása](#)" című rész 1-7. lépésének műveleteit.

Művelet

Egy műanyag pálca segítségével óvatosan fejtse ki a gombelemet az alaplapon található aljzatból.

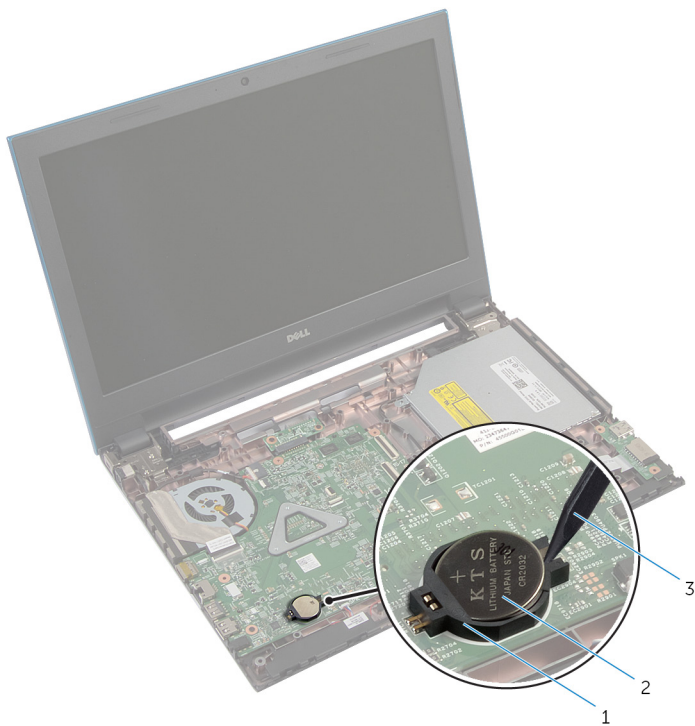

1 gombem foglalat
3 műanyag pálca

2 gombem

A gombelem visszahelyezése



VIGYÁZAT: A számítógép belsejében végzett munka előtt olvassa el a számítógéphez mellékelt biztonsági tudnivalókat és kövesse a következő fejezet utasításait: [Mielőtt elkezdene dolgozni a számítógép belsejében](#). Miután befejezte a munkát a számítógép belsejében, kövesse a következő fejezet utasításait: [Miután befejezte a munkát a számítógép belsejében](#). További biztonsági útmutatásokat a dell.com/regulatory_compliance címen elérhető Megfelelőségi honlapon találhat.

Művelet

Helyezze a gombelemet pozitív oldalával fölfelé az alaplapon található aljzatba.

Utómunkálatok

- 1 Kövesse "[A csuklótámasz visszahelyezése](#)" című rész 3-9. lépésének műveleteit.
- 2 Helyezze vissza a [billentyűzetet](#).
- 3 Kövesse "[A merevlemez-meghajtó visszahelyezése](#)" című rész 4-6. lépésének műveleteit.
- 4 Helyezze vissza az [akkumulátort](#).
- 5 Helyezze vissza az [alap burkolatot](#).

A tápadapter port eltávolítása



VIGYÁZAT: A számítógép belsejében végzett munka előtt olvassa el a számítógéphez mellékelt biztonsági tudnivalókat és kövesse a következő fejezet utasításait: [Mielőtt elkezdene dolgozni a számítógép belsejében](#). Miután befejezte a munkát a számítógép belsejében, kövesse a következő fejezet utasításait: [Miután befejezte a munkát a számítógép belsejében](#). További biztonsági útmutatásokat a dell.com/regulatory_compliance címen elérhető Megfelelőségi honlapon találhat.

Előzetes tennivalók

- 1 Távolítsa el az [akkumulátort](#).
- 2 Távolítsa el az [alapburkolatot](#).
- 3 Kövesse "A merevlemez-meghajtó eltávolítása" című rész 1-3. lépésének műveleteit.
- 4 Távolítsa el a [billentyűzetet](#).
- 5 Kövesse "A csuklótámasz eltávolítása" című rész 1-7. lépésének műveleteit.

Művelet

- 1 Csatlakoztassa le a hálózati adapterbemenet kábelét az alaplapról.
- 2 Távolítsa el a tápadapter port kábelét a számítógép alján lévő kábelvezetőkből.

3 Emelje ki a tápadapter portot a kábelével együtt a számítógép aljából.

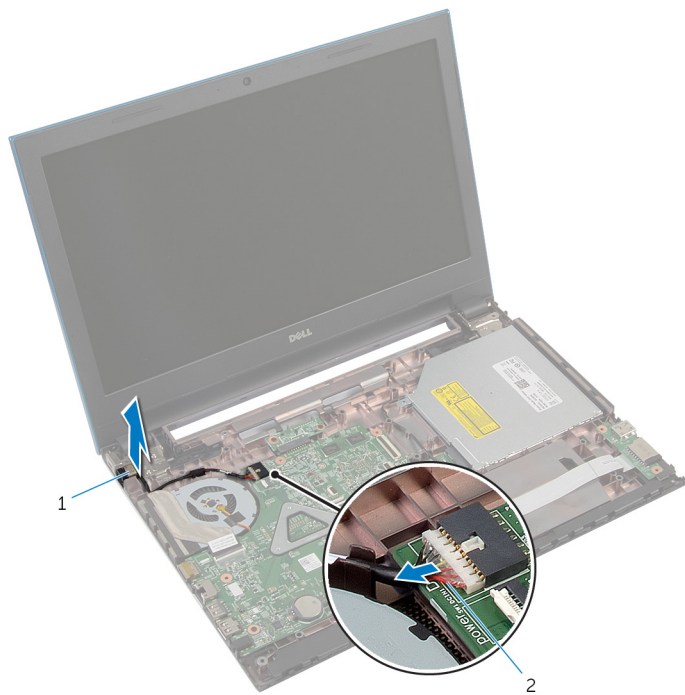

1 tápadapter port

2 tápadapter port kábele

A tápadapter port visszahelyezése



VIGYÁZAT: A számítógép belsejében végzett munka előtt olvassa el a számítógéphez mellékelt biztonsági tudnivalókat és kövesse a következő fejezet utasításait: [Mielőtt elkezdene dolgozni a számítógép belsejében](#). Miután befejezte a munkát a számítógép belsejében, kövesse a következő fejezet utasításait: [Miután befejezte a munkát a számítógép belsejében](#). További biztonsági útmutatásokat a dell.com/regulatory_compliance címen elérhető Megfelelőségi honlapon találhat.

Művelet

- 1 Csúsztassa a tápadapter portot a számítógép alján található nyílásba.
- 2 Vezesse el a hálózati tápadapter port kábelét a számítógép alapján lévő kábelvezetőkben.
- 3 Csatlakoztassa a hálózati tápadapter port kábelét az alaplapra.

Utómunkálatok

- 1 Kövesse "[A csuklótámasz visszahelyezése](#)" című rész 3-9. lépésének műveleteit.
- 2 Helyezze vissza a [billentyűzetet](#).
- 3 Kövesse "[A merevlemez-meghajtó visszahelyezése](#)" című rész 4-6. lépésének műveleteit.
- 4 Helyezze vissza az [alap burkolatot](#).
- 5 Helyezze vissza az [akkumulátort](#).

A hangszórók eltávolítása



VIGYÁZAT: A számítógép belsejében végzett munka előtt olvassa el a számítógéphez mellékelt biztonsági tudnivalókat és kövesse a következő fejezet utasításait: [Mielőtt elkezdene dolgozni a számítógép belsejében](#). Miután befejezte a munkát a számítógép belsejében, kövesse a következő fejezet utasításait: [Miután befejezte a munkát a számítógép belsejében](#). További biztonsági útmutatásokat a dell.com/regulatory_compliance címen elérhető Megfelelőségi honlapon találhat.

Előzetes tennivalók

- 1 Távolítsa el az [akkumulátort](#).
- 2 Távolítsa el az [alapburkolatot](#).
- 3 Kövesse "A [merevlemez-meghajtó](#) eltávolítása" című rész 1-3. lépésének műveleteit.
- 4 Távolítsa el a [billentyűzetet](#).
- 5 Kövesse "A [csuklótámasz](#) eltávolítása" című rész 1-7. lépésének műveleteit.
- 6 Távolítsa el az [I/O kártyát](#).

Művelet

- 1 Csatlakoztassa le a hangszóró kábelét az alaplapról.
- 2 Jegyezze fel a hangszórókábel elvezetésének útvonalát, és távolítsa el a számítógép alapján lévő kábelvezetőkből.

3 Emelje ki a hangszórókat a kábellel együtt a számítógép alapjából.



1 hangszóró-kábel

2 hangszórók (2 db)

A hangszórók visszahelyezése



VIGYÁZAT: A számítógép belsejében végzett munka előtt olvassa el a számítógéphez mellékelt biztonsági tudnivalókat és kövesse a következő fejezet utasításait: [Mielőtt elkezdene dolgozni a számítógép belsejében](#). Miután befejezte a munkát a számítógép belsejében, kövesse a következő fejezet utasításait: [Miután befejezte a munkát a számítógép belsejében](#). További biztonsági útmutatásokat a dell.com/regulatory_compliance címen elérhető Megfelelőségi honlapon találhat.

Művelet

- 1 Az illesztési jeleket használva illessze a hangszórókat a számítógép alapjára, és a hangszórókat pattintsa a helyére.
- 2 Vezesse el a hangszóró kábelt a számítógép alapján található kábelvezetőkben.
- 3 Csatlakoztassa a hangszóró kábelét az alaplapra.

Utómunkálatok

- 1 Helyezze vissza az [I/O kártyát](#).
- 2 Kövesse "[A csuklótámasz visszahelyezése](#)" című rész 3-9. lépésének műveleteit.
- 3 Helyezze vissza a [billentyűzetet](#).
- 4 Kövesse "[A merevlemez-meghajtó visszahelyezése](#)" című rész 4-6. lépésének műveleteit.
- 5 Helyezze vissza az [alap burkolatot](#).
- 6 Helyezze vissza az [akkumulátort](#).

Az alaplap eltávolítása

 **VIGYÁZAT:** A számítógép belsejében végzett munka előtt olvassa el a számítógéphez mellékelt biztonsági tudnivalókat és kövesse a következő fejezet utasításait: [Mielőtt elkezdene dolgozni a számítógép belsejében](#). Miután befejezte a munkát a számítógép belsejében, kövesse a következő fejezet utasításait: [Miután befejezte a munkát a számítógép belsejében](#). További biztonsági útmutatásokat a dell.com/regulatory_compliance címen elérhető Megfelelőségi honlapon találhat.

 **MEGJEGYZÉS:** Az Ön szervizcímkéje az alaplapon van. Meg kell adnia a szervizcímjét a rendszer beállításakor miután kicserélte az alaplapot.

 **MEGJEGYZÉS:** Az alaplap cseréjével töröl minden módosítást, amelyet a BIOS-ban a Rendszerbeállítások használatával végzett. Az alaplap cseréje után újra végre kell hajtania a kívánt módosításokat.

 **MEGJEGYZÉS:** Mielőtt a kábeleket lecsatlakoztatja az alaplapról, jegyezze fel a csatlakozók helyét annak érdekében, hogy az alaplap cseréje után a megfelelő kábeleket csatlakoztassa vissza.

Előzetes tennivalók

- 1 Távolítsa el az [akkumulátort](#).
- 2 Távolítsa el az [alapburkolatot](#).
- 3 Távolítsa el a [memóriamodult](#).
- 4 Kövesse "[A merevlemez-meghajtó eltávolítása](#)" című rész 1-3. lépésének műveleteit.
- 5 Kövesse "[Az optikai meghajtó eltávolítása](#)" című rész 1-2. lépésének műveleteit.
- 6 Távolítsa el a [vezeték nélküli kártyát](#).
- 7 Távolítsa el a [billentyűzetet](#).
- 8 Kövesse "[A csuklótámasz eltávolítása](#)" című rész 1-7. lépésének műveleteit.
- 9 Távolítsa el az [az akkumulátor csatlakozókártyát](#).
- 10 Távolítsa el az [optikai meghajtó csatlakozókártyát](#).

Művelet

- 1 Fejtse le a ragasztószalagot, amely a kijelzőkábelét az alaplaphoz rögzíti.
- 2 Emelje fel a csatlakozó reteszeket, és csatlakoztassa le a kijelzőkábelét és az I/O kártya kábelét az alaplapról.
- 3 Csatlakoztassa le a tápadapter port kábelét és a hangszóró kábeleket az alaplapról.

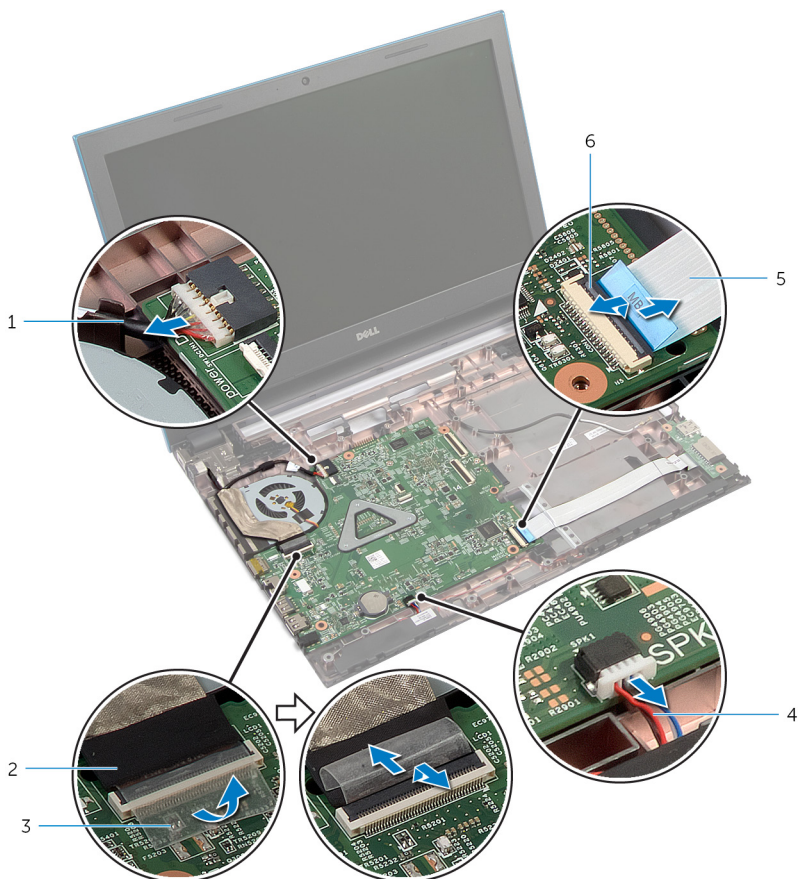

1 tápadapter port kábele

3 szalag

5 I/O kártya kábele

2 kijelzőkábel

4 hangszóró-kábel

6 csatlakozóretesz

- 4 Távolítsa el a csavarokat, amelyek az alaplapot a számítógép alapjához rögzítik.
- 5 Emelje ki az alaplapot a számítógép alapjából.

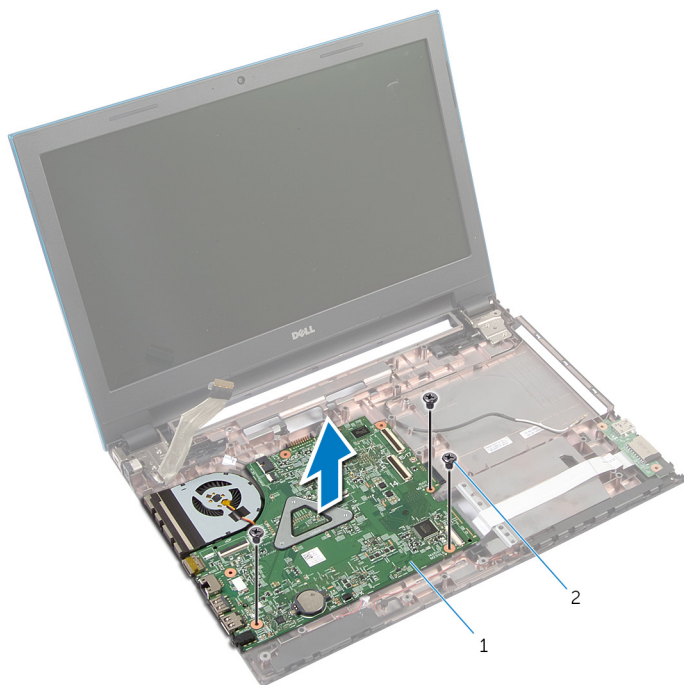

1 alaplapp

2 csavarok (3 db)

- 6 Kövesse "[A hűtőborda eltávolítása](#)" című rész 1-4. lépésének műveleteit.

Az alaplap visszahelyezése



VIGYÁZAT: A számítógép belsejében végzett munka előtt olvassa el a számítógéphez mellékelt biztonsági tudnivalókat és kövesse a következő fejezet utasításait: [Mielőtt elkezdene dolgozni a számítógép belsejében](#). Miután befejezte a munkát a számítógép belsejében, kövesse a következő fejezet utasításait: [Miután befejezte a munkát a számítógép belsejében](#). További biztonsági útmutatásokat a dell.com/regulatory_compliance címen elérhető Megfelelőségi honlapon találhat.



MEGJEGYZÉS: Az Ön szervizcímkéje az alaplapon van. Meg kell adnia a szervizcímjét a rendszer beállításakor miután kicserélte az alaplapot.

Művelet

- 1 Kövesse "[A hűtőborda visszahelyezése](#)" című rész 1-4. lépésének műveleteit.
- 2 Igazítsa az alaplapon lévő csavarhelyeket a számítógépházon található csavarhelyekhez.



FIGYELMEZTETÉS: Gondoskodjon arról, hogy az alaplap alatt ne legyen kábel.

- 3 Tegye vissza a csavarokat, amelyek az alaplapot a számítógép aljához rögzítik.
- 4 Csatlakoztassa a tápadapter port kábelét és a hangszóró kábeleket az alaplapra.
- 5 A kijelző és az I/O kártya kábelét csúsztassa az alaplapon lévő csatlakozókba, és a kábelek rögzítéséhez nyomja le a csatlakozó reteszeket.
- 6 Ragassza vissza a szalagot, amely a kijelzőkábel az alaplaphoz rögzíti.

Utómunkálatok

- 1 Helyezze vissza az [optikai meghajtó csatlakozókártyát](#).
- 2 Helyezze vissza [az akkumulátor csatlakozókártyát](#).
- 3 Kövesse "[A csuklótámasz visszahelyezése](#)" című rész 3-9. lépésének műveleteit.
- 4 Helyezze vissza a [billentyűzetet](#).
- 5 Helyezze vissza a [vezeték nélküli kártyát](#).

- 6 Kövesse "[Az optikai meghajtó visszahelyezése](#)" című rész 4-5. lépésének műveleteit.
- 7 Kövesse "[A merevlemez-meghajtó visszahelyezése](#)" című rész 4-6. lépésének műveleteit.
- 8 Helyezze vissza a [memóriamodult](#).
- 9 Helyezze vissza az [alap burkolatot](#).
- 10 Helyezze vissza az [akkumulátort](#).

A hűtőborda szerkezet eltávolítása

 **VIGYÁZAT:** A számítógép belsejében végzett munka előtt olvassa el a számítógéphez mellékelt biztonsági tudnivalókat és kövesse a következő fejezet utasításait: [Mielőtt elkezdene dolgozni a számítógép belsejében](#). Miután befejezte a munkát a számítógép belsejében, kövesse a következő fejezet utasításait: [Miután befejezte a munkát a számítógép belsejében](#). További biztonsági útmutatásokat a dell.com/regulatory_compliance címen elérhető Megfelelőségi honlapon találhat.

 **VIGYÁZAT:** A hűtőbordák normál működés közben felforrósodhatnak. Adjon nekik elegendő időt lehűlni, mielőtt hozzájuk ér.

 **FIGYELMEZTETÉS:** A processzor maximális hűtését biztosítandó, ne érintse meg a hőátadó területeit a hűtőbordáknak. A kezén található olajok csökkenthetik a hővezető paszta hőleadó képességét.

Előzetes tennivalók

- 1 Távolítsa el az [akkumulátort](#).
- 2 Távolítsa el az [alapburkolatot](#).
- 3 Kövesse "A [merevlemez-meghajtó](#) eltávolítása" című rész 1-3. lépésének műveleteit.
- 4 Kövesse "Az [optikai meghajtó](#) eltávolítása" című rész 1-2. lépésének műveleteit.
- 5 Távolítsa el a [vezeték nélküli kártyát](#).
- 6 Távolítsa el a [billentyűzetet](#).
- 7 Kövesse "A [csuklótámasz](#) eltávolítása" című rész 1-7. lépésének műveleteit.
- 8 Távolítsa el az [akkumulátor csatlakozókártyát](#).
- 9 Távolítsa el az [optikai meghajtó csatlakozókártyát](#).
- 10 Kövesse "Az [alaplapp](#) eltávolítása" című rész 1-5. lépésének műveleteit.

Művelet

MEGJEGYZÉS: Az Ön számítógépében lévő hűtőborda a megrendelt konfigurációtól függően eltérő megjelenésű lehet.

- 1 Fordítsa fel az alaplapot és helyezze egy sima és tiszta felületre.
- 2 Egymás után (a hűtőbordán jelölt sorrendben) lazítsa meg az elveszíthetetlen csavarokat, amelyek a hűtőborda szerkezetet az alaplaphoz rögzítik.
- 3 Csatlakoztassa le a ventilátor kábelét az alaplapról.
- 4 Emelje le a hűtőborda szerkezetet az alaplapról.

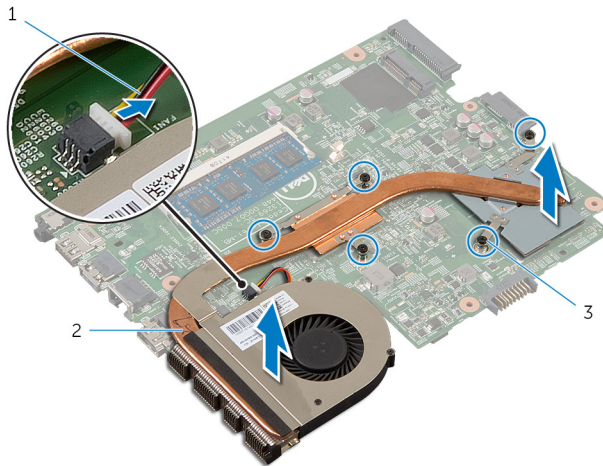

- | | | | |
|---|---------------------|---|---------------------|
| 1 | ventilátorkábel | 2 | hűtőborda szerkezet |
| 3 | rögzítőcsavarok (5) | | |

A hűtőborda szerkezet visszahelyezése



VIGYÁZAT: A számítógép belsejében végzett munka előtt olvassa el a számítógéphez mellékelt biztonsági tudnivalókat és kövesse a következő fejezet utasításait: [Mielőtt elkezdene dolgozni a számítógép belsejében](#). Miután befejezte a munkát a számítógép belsejében, kövesse a következő fejezet utasításait: [Miután befejezte a munkát a számítógép belsejében](#). További biztonsági útmutatásokat a dell.com/regulatory_compliance címen elérhető Megfelelőségi honlapon találhat.



FIGYELMEZTETÉS: A hűtőborda nem megfelelő elhelyezése az alaplapon és a processzor sérülését okozhatja.

Művelet

- 1 Illessze a hűtőborda szerkezeten lévő csavarlyukakat az alaplapon található csavarlyukakhoz.
- 2 Egymás után (a hűtőbordán jelölt sorrendben) húzza meg az elveszítethetetlen csavarokat, amelyek a hűtőborda szerkezetet az alaplaphoz rögzítik.
- 3 Csatlakoztassa a ventilátor kábelét az alaplagra.
- 4 Fordítsa fel az alaplapot.

Utómunkálatok

- 1 Kövesse "[Az alaplapon visszahelyezése](#)" című rész 2-6. lépésének műveleteit.
- 2 Helyezze vissza [az akkumulátor csatlakozókártyát](#).
- 3 Helyezze vissza az [optikai meghajtó csatlakozókártyát](#).
- 4 Kövesse "[A csuklótámasz visszahelyezése](#)" című rész 3-9. lépésének műveleteit.
- 5 Helyezze vissza a [billentyűzetet](#).
- 6 Helyezze vissza a [vezeték nélküli kártyát](#).
- 7 Kövesse "[Az optikai meghajtó visszahelyezése](#)" című rész 4-5. lépésének műveleteit.
- 8 Kövesse "[A merevlemez-meghajtó visszahelyezése](#)" című rész 4-6. lépésének műveleteit.
- 9 Helyezze vissza az [alaplapon burkolatot](#).

10 Helyezze vissza az [akkumulátort](#).

A kijelzőszerkezet eltávolítása



VIGYÁZAT: A számítógép belsejében végzett munka előtt olvassa el a számítógéphez mellékelt biztonsági tudnivalókat és kövesse a következő fejezet utasításait: [Mielőtt elkezdene dolgozni a számítógép belsejében](#). Miután befejezte a munkát a számítógép belsejében, kövesse a következő fejezet utasításait: [Miután befejezte a munkát a számítógép belsejében](#). További biztonsági útmutatásokat a dell.com/regulatory_compliance címen elérhető Megfelelőségi honlapon találhat.

Előzetes tennivalók

- 1 Távolítsa el az [akkumulátort](#).
- 2 Távolítsa el az [alapburkolatot](#).
- 3 Kövesse "[A merevlemez-meghajtó eltávolítása](#)" című rész 1-3. lépésének műveleteit.
- 4 Kövesse "[Az optikai meghajtó eltávolítása](#)" című rész 1-2. lépésének műveleteit.
- 5 Távolítsa el a [billentyűzetet](#).
- 6 Kövesse "[A csuklótámasz eltávolítása](#)" című rész 1-7. lépésének műveleteit.
- 7 Távolítsa el a [tápadapter portot](#).

Művelet

- 1 Zárja le a kijelzőt és fordítsa a számítógépet a hátoldalával felfelé.
- 2 Csatlakoztassa le az antennakábeleket a vezeték nélküli kártyáról.

- 3** Távolítsa el az antennakábeleket a számítógép alján található kábelvezetőből.

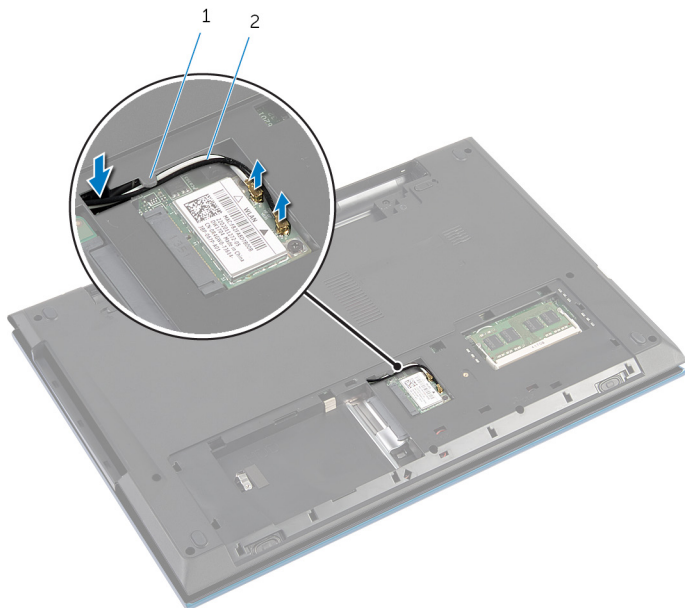

1 kábelvezető

2 antennakábelek (2)

- 4** Fordítsa fel a számítógépet, és nyissa ki a kijelzőt, amennyire csak lehetséges.
- 5** Távolítsa el az antennakábeleket a számítógép alján található nyílásból.
- 6** Fejtse le a ragasztószalagot, amely a kijelzőkábelt az alaplaphoz rögzíti.

- 7 Emelje fel a csatlakozóreteszt, és csatlakoztassa le a kijelzőkábelt az alaplapról.



1 kijelzőkábel

2 szalag

3 csatlakozóreteszt

- 8 Távolítsa el a csavarokat, amelyek a kijelző csuklópántokat a számítógép alapjához rögzítik.
- 9 Jegyezze fel az antennakábel elvezetésének útvonalát, és távolítsa el a számítógép alapján lévő kábelvezetőkből.

- 10** A kijelző csuklópántokat oldja ki a számítógép alapján lévő fűlekből, és a kijelzőszerkezetet emelje ki a számítógép alijából.

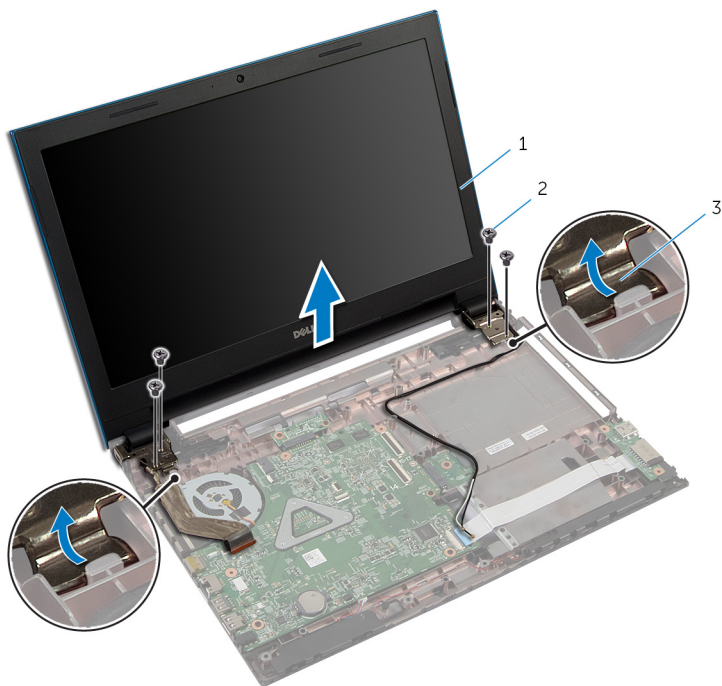

1 kijelzőszerkezet

2 csavarok (4)

3 a kijelző csuklópántjai (2 db)

A kijelzőszerkezet visszahelyezése



VIGYÁZAT: A számítógép belsejében végzett munka előtt olvassa el a számítógéphez mellékelt biztonsági tudnivalókat és kövesse a következő fejezet utasításait: [Mielőtt elkezdene dolgozni a számítógép belsejében](#). Miután befejezte a munkát a számítógép belsejében, kövesse a következő fejezet utasításait: [Miután befejezte a munkát a számítógép belsejében](#). További biztonsági útmutatásokat a dell.com/regulatory_compliance címen elérhető Megfelelőségi honlapon találhat.

Művelet

- 1 A kijelző csuklópántokat csúsztassa a számítógép alapján lévő fül alá, és a kijelző csuklópántokon lévő csavarlyukakat illessze a számítógép alapján lévő csavarlyukakhoz.
- 2 Helyezze vissza a csavarokat, amelyek a kijelző csuklópántokat a számítógép alapjához rögzítik.
- 3 Vezesse el az antennakábeleket a számítógép alapján található kábelvezetőben.
- 4 Csatlakoztassa a kijelzőkábelt az alaplapra.
- 5 Ragassza vissza a szalagot, amely a kijelzőkábelt az alaplaphoz rögzíti.
- 6 Csúsztassa át az antennakábeleket az alaplapon található nyíláson.
- 7 Zárja le a kijelzőt és fordítsa a számítógépet a hátoldalával felfelé.
- 8 Vezesse el az antennakábeleket a számítógép alapján található kábelvezetőben.
- 9 Az antenna kábeleket csatlakoztassa a vezeték nélküli kártyára. Lásd: "[A vezeték nélküli kártya visszahelyezése](#)".
- 10 Fordítsa fel a számítógépet, és nyissa ki a kijelzőt, amennyire csak lehetséges.

Utómunkálatok

- 1 Helyezze vissza [a tápadapter portot](#).
- 2 Kövesse "[A csuklótámasz visszahelyezése](#)" című rész 3-9. lépésének műveleteit.
- 3 Helyezze vissza a [billentyűzetet](#).

- 4 Kövesse "[Az optikai meghajtó visszahelyezése](#)" című rész 4-5. lépésének műveleteit.
- 5 Kövesse "[A merevlemez-meghajtó visszahelyezése](#)" című rész 4-6. lépésének műveleteit.
- 6 Helyezze vissza az [alap burkolatot](#).
- 7 Helyezze vissza az [akkumulátort](#).

A kijelzőelőlap eltávolítása



VIGYÁZAT: A számítógép belsejében végzett munka előtt olvassa el a számítógéphez mellékelt biztonsági tudnivalókat és kövesse a következő fejezet utasításait: [Mielőtt elkezdene dolgozni a számítógép belsejében](#). Miután befejezte a munkát a számítógép belsejében, kövesse a következő fejezet utasításait: [Miután befejezte a munkát a számítógép belsejében](#). További biztonsági útmutatásokat a dell.com/regulatory_compliance címen elérhető Megfelelőségi honlapon találhat.

Előzetes tennivalók



MEGJEGYZÉS: Ezek az utasítások csak a nem érintőképernyős kijelzővel rendelkező laptopok esetén érvényesek.

- 1 Távolítsa el az [alapburkolatot](#).
- 2 Távolítsa el az [akkumulátort](#).
- 3 Kövesse "A [merevlemez-meghajtó](#) eltávolítása" című rész 1-3. lépésének műveleteit.
- 4 Kövesse "A [optikai meghajtó](#) eltávolítása" című rész 1-2. lépésének műveleteit.
- 5 Távolítsa el a [billentyűzetet](#).
- 6 Kövesse "A [csuklótámasz](#) eltávolítása" című rész 1-7. lépésének műveleteit.
- 7 Távolítsa el a [tápadapter portot](#).
- 8 Távolítsa el a [kijelző szerkezetet](#).

Művelet

Az ujjhegyeivel óvatosan fejtse ki a kijelzőelőlap belső széleit, és a kijelzőelőlapot emelje ki a kijelzőszerkezetből.



1 kijelzőelőlap

A kijelzőelőlap visszahelyezése



VIGYÁZAT: A számítógép belsejében végzett munka előtt olvassa el a számítógéphez mellékelt biztonsági tudnivalókat és kövesse a következő fejezet utasításait: [Mielőtt elkezdene dolgozni a számítógép belsejében](#). Miután befejezte a munkát a számítógép belsejében, kövesse a következő fejezet utasításait: [Miután befejezte a munkát a számítógép belsejében](#). További biztonsági útmutatásokat a dell.com/regulatory_compliance címen elérhető Megfelelőségi honlapon találhat.

Művelet



MEGJEGYZÉS: Ezek az utasítások csak a nem érintőképernyős kijelzővel rendelkező laptopok esetén érvényesek.

A kijelző előlapot illessze a kijelző hátlapra, és óvatosan pattintsa a helyére.

Utómunkálatok

- 1 Helyezze vissza a [kijelzőegységet](#).
- 2 Helyezze vissza a [tápadapter portot](#).
- 3 Kövesse "[A csuklótámasz visszahelyezése](#)" című rész 3-9. lépésének műveleteit.
- 4 Helyezze vissza a [billentyűzetet](#).
- 5 Kövesse "[Az optikai meghajtó visszahelyezése](#)" című rész 4-5. lépésének műveleteit.
- 6 Kövesse "[A merevlemez-meghajtó visszahelyezése](#)" című rész 4-6. lépésének műveleteit.
- 7 Helyezze vissza az [alap burkolatot](#).
- 8 Helyezze vissza az [akkumulátort](#).

A kijelzőpanel eltávolítása



VIGYÁZAT: A számítógép belsejében végzett munka előtt olvassa el a számítógéphez mellékelt biztonsági tudnivalókat és kövesse a következő fejezet utasításait: [Mielőtt elkezdene dolgozni a számítógép belsejében](#). Miután befejezte a munkát a számítógép belsejében, kövesse a következő fejezet utasításait: [Miután befejezte a munkát a számítógép belsejében](#). További biztonsági útmutatásokat a dell.com/regulatory_compliance címen elérhető Megfelelőségi honlapon találhat.

Előzetes tennivalók



MEGJEGYZÉS: Ezek az utasítások csak a nem érintőképernyős kijelzővel rendelkező laptopok esetén érvényesek.

- 1 Távolítsa el az [akkumulátort](#).
- 2 Távolítsa el az [alapburkolatot](#).
- 3 Kövesse "A merevlemez-meghajtó eltávolítása" című rész 1-3. lépésének műveleteit.
- 4 Kövesse "Az optikai meghajtó eltávolítása" című rész 1-2. lépésének műveleteit.
- 5 Távolítsa el a [billentyűzetet](#).
- 6 Kövesse "A csuklótámasz eltávolítása" című rész 1-7. lépésének műveleteit.
- 7 Távolítsa el a [tápadapter portot](#).
- 8 Távolítsa el a [kijelző szerkezetet](#).
- 9 Távolítsa el a [kijelzőelőlapot](#).

Művelet

- 1 Távolítsa el a csavarokat, amelyek a kijelzőpanelt a kijelző hátlapra rögzítik.
- 2 Óvatosan emelje meg a kijelzőpanelt, fordítsa fel, és helyezze sima és tiszta felületre.

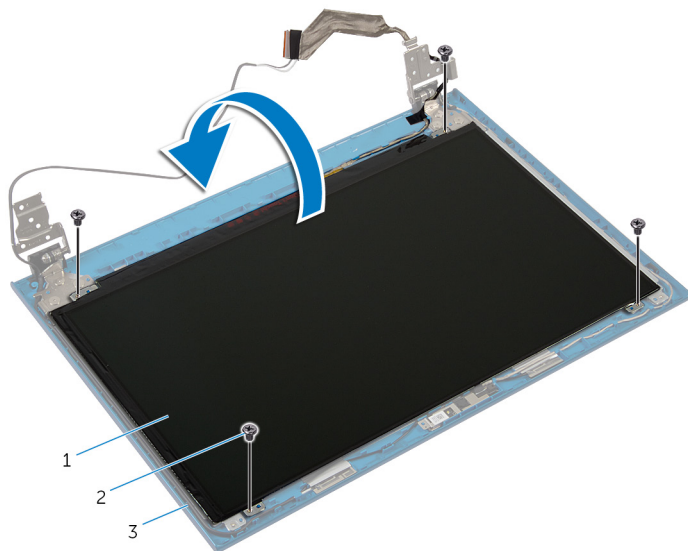

- | | | | |
|---|----------------|---|--------------|
| 1 | kijelzőpanel | 2 | csavarok (4) |
| 3 | kijelző hátlap | | |

- 3 Fejtse le a kijelzőkábel a kijelzőpanelhez rögzítő ragasztószalagot.

- 4 Emelje meg a csatlakozó reteszt, és a kijelző kábelét csatlakoztassa le a kijelzőpanelről.

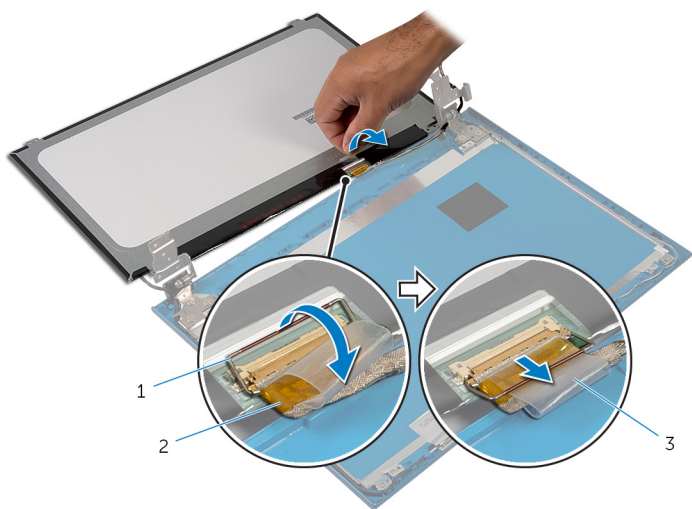

1 csatlakozóretesz

2 kijelzőkábel

3 szalag

A kijelzőpanel visszahelyezése



VIGYÁZAT: A számítógép belsejében végzett munka előtt olvassa el a számítógéphez mellékelt biztonsági tudnivalókat és kövesse a következő fejezet utasításait: [Mielőtt elkezdene dolgozni a számítógép belsejében](#). Miután befejezte a munkát a számítógép belsejében, kövesse a következő fejezet utasításait: [Miután befejezte a munkát a számítógép belsejében](#). További biztonsági útmutatásokat a dell.com/regulatory_compliance címen elérhető Megfelelőségi honlapon találhat.

Művelet



MEGJEGYZÉS: Ezek az utasítások csak a nem érintőképernyős kijelzővel rendelkező laptopok esetén érvényesek.

- 1 Csatlakoztassa a kijelző kábelét, és nyomja le a csatlakozóreteszt a kábel rögzítéséhez.
- 2 Ragassza fel a szalagot a kijelzőkábelre.
- 3 A kijelzőpanelt óvatosan helyezze a kijelző háttálapjára.
- 4 Illeszse a kijelzőpanel csavarhelyeit a kijelző háttálpján lévő csavarhelyekhez.
- 5 Helyezze vissza a csavarokat, amelyek a kijelzőpanelt a kijelző háttálapra rögzítik.

Utómunkálatok

- 1 Helyezze vissza a [kijelzőelőlapot](#).
- 2 Helyezze vissza a [kijelzőegységet](#).
- 3 Helyezze vissza a [tápadapter portot](#).
- 4 Kövesse "A csuklótámasz visszahelyezése" című rész 3-9. lépésének műveleteit.
- 5 Helyezze vissza a [billentyűzetet](#).
- 6 Kövesse "A optikai meghajtó visszahelyezése" című rész 4-5. lépésének műveleteit.
- 7 Kövesse "A merevlemez-meghajtó visszahelyezése" című rész 4-6. lépésének műveleteit.

- 8 Helyezze vissza az [alap burkolatot](#).
- 9 Helyezze vissza az [akkumulátort](#).

A kijelző sarokpántok eltávolítása



VIGYÁZAT: A számítógép belsejében végzett munka előtt olvassa el a számítógéphez mellékelt biztonsági tudnivalókat és kövesse a következő fejezet utasításait: [Mielőtt elkezdene dolgozni a számítógép belsejében](#). Miután befejezte a munkát a számítógép belsejében, kövesse a következő fejezet utasításait: [Miután befejezte a munkát a számítógép belsejében](#). További biztonsági útmutatásokat a dell.com/regulatory_compliance címen elérhető Megfelelőségi honlapon találhat.

Előzetes tennivalók



MEGJEGYZÉS: Ezek az utasítások csak a nem érintőképernyős kijelzővel rendelkező laptopok esetén érvényesek.

- 1 Távolítsa el az [akkumulátort](#).
- 2 Távolítsa el az [alapburkolatot](#).
- 3 Kövesse "[A merevlemez-meghajtó eltávolítása](#)" című rész 1-3. lépésének műveleteit.
- 4 Kövesse "[Az optikai meghajtó eltávolítása](#)" című rész 1-2. lépésének műveleteit.
- 5 Távolítsa el a [billentyűzetet](#).
- 6 Kövesse "[A csuklótámasz eltávolítása](#)" című rész 1-7. lépésének műveleteit.
- 7 Távolítsa el a [tápadapter portot](#).
- 8 Távolítsa el a [kijelző szerkezetet](#).
- 9 Távolítsa el a [kijelzőelőlapot](#).

Művelet

- 1 Távolítsa el a csavarokat, amelyek a kijelző csuklópántokat a kijelző hátlapra rögzítik.
- 2 Emelje le a kijelző csuklópántjait a kijelző hátlapjáról.

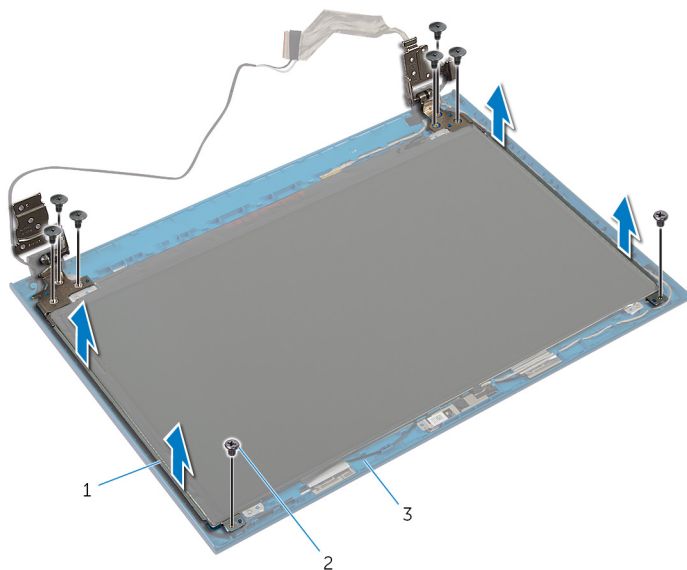

- | | |
|----------------------------------|----------------|
| 1 a kijelző csuklópántjai (2 db) | 2 csavarok (8) |
| 3 kijelző hátlap | |

A kijelző csuklópántok visszahelyezése



VIGYÁZAT: A számítógép belsejében végzett munka előtt olvassa el a számítógéphez mellékelt biztonsági tudnivalókat és kövesse a következő fejezet utasításait: [Mielőtt elkezdene dolgozni a számítógép belsejében](#). Miután befejezte a munkát a számítógép belsejében, kövesse a következő fejezet utasításait: [Miután befejezte a munkát a számítógép belsejében](#). További biztonsági útmutatásokat a dell.com/regulatory_compliance címen elérhető Megfelelőségi honlapon találhat.

Művelet



MEGJEGYZÉS: Ezek az utasítások csak a nem érintőképernyős kijelzővel rendelkező laptopok esetén érvényesek.

- 1 Illessze a kijelző csuklópántjain lévő csavarhelyeket a kijelző hátlapján lévő csavarhelyekhez.
- 2 Helyezze vissza a csavarokat, amelyek a kijelző csuklópántjait a kijelző hátlapjához rögzítik.

Utómunkálatok

- 1 Helyezze vissza a [kijelzőelőlapot](#).
- 2 Helyezze vissza a [kijelzőegységet](#).
- 3 Helyezze vissza a [tápadapter portot](#).
- 4 Kövesse "[A csuklótámasz visszahelyezése](#)" című rész 3-9. lépésének műveleteit.
- 5 Helyezze vissza a [billentyűzetet](#).
- 6 Kövesse "[Az optikai meghajtó visszahelyezése](#)" című rész 4-5. lépésének műveleteit.
- 7 Kövesse "[A merevlemez-meghajtó visszahelyezése](#)" című rész 4-6. lépésének műveleteit.
- 8 Helyezze vissza az [alap burkolatot](#).
- 9 Helyezze vissza az [akkumulátort](#).

A kamera eltávolítása



VIGYÁZAT: A számítógép belsejében végzett munka előtt olvassa el a számítógéphez mellékelt biztonsági tudnivalókat és kövesse a következő fejezet utasításait: [Mielőtt elkezdene dolgozni a számítógép belsejében](#). Miután befejezte a munkát a számítógép belsejében, kövesse a következő fejezet utasításait: [Miután befejezte a munkát a számítógép belsejében](#). További biztonsági útmutatásokat a dell.com/regulatory_compliance címen elérhető Megfelelőségi honlapon találhat.

Előzetes tennivalók



MEGJEGYZÉS: Ezek az utasítások csak a nem érintőképernyős kijelzővel rendelkező laptopok esetén érvényesek.

- 1 Távolítsa el az [akkumulátort](#).
- 2 Távolítsa el az [alapburkolatot](#).
- 3 Kövesse "[A merevlemez-meghajtó eltávolítása](#)" című rész 1-3. lépésének műveleteit.
- 4 Kövesse "[Az optikai meghajtó eltávolítása](#)" című rész 1-2. lépésének műveleteit.
- 5 Távolítsa el a [billentyűzetet](#).
- 6 Kövesse "[A csuklótámasz eltávolítása](#)" című rész 1-3. lépésének műveleteit.
- 7 Távolítsa el a [tápadapter portot](#).
- 8 Távolítsa el a [kijelző szerkezetet](#).
- 9 Távolítsa el a [kijelzőelőlapot](#).

Művelet

- 1 Emelje ki a kameramodult a kijelző hátsó hátlapjából.
- 2 A kameramodult emelje meg megdöntve, és távolítsa el a kijelző hátlaon lévő fül alól.

3 Válassza le a kamerakábelt a kameramodulról.

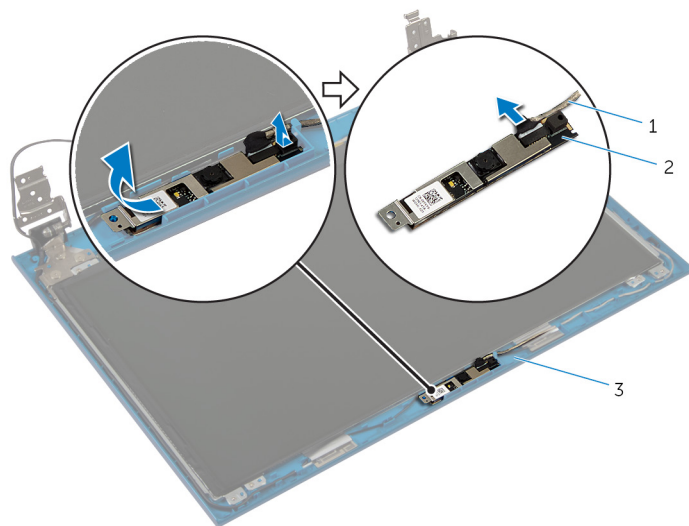

- 1 kamerakábel
- 3 kijelző hátlap

- 2 kameramodul

A kamera visszahelyezése



VIGYÁZAT: A számítógép belsejében végzett munka előtt olvassa el a számítógéphez mellékelt biztonsági tudnivalókat és kövesse a következő fejezet utasításait: [Mielőtt elkezdene dolgozni a számítógép belsejében](#). Miután befejezte a munkát a számítógép belsejében, kövesse a következő fejezet utasításait: [Miután befejezte a munkát a számítógép belsejében](#). További biztonsági útmutatásokat a dell.com/regulatory_compliance címen elérhető Megfelelőségi honlapon találhat.

Művelet



MEGJEGYZÉS: Ezek az utasítások csak a nem érintőképernyős kijelzővel rendelkező laptopok esetén érvényesek.

- 1 Csatlakoztassa a kamera kábelét a kameramodulhoz.
- 2 A kamerát csúsztassa a kijelző hátlapon lévő fül alá, és a kameramodult ragassza a kijelző hátlapra.

Utómunkálatok

- 1 Helyezze vissza a [kijelzőelőlapot](#).
- 2 Helyezze vissza a [kijelzőegységet](#).
- 3 Helyezze vissza a [tápadapter portot](#).
- 4 Kövesse "A csuklótámasz visszahelyezése" című rész 3-9. lépésének műveleteit.
- 5 Helyezze vissza a [billentyűzetet](#).
- 6 Kövesse "Az optikai meghajtó visszahelyezése" című rész 4-5. lépésének műveleteit.
- 7 Kövesse "A merevlemez-meghajtó visszahelyezése" című rész 4-6. lépésének műveleteit.
- 8 Helyezze vissza az [alap burkolatot](#).
- 9 Helyezze vissza az [akkumulátort](#).

A BIOS frissítése



A BIOS-t akkor kell frissíteni, ha frissítések állnak rendelkezésre, vagy lecserélte az alaplapot. A BIOS frissítéséhez:

- 1 Kapcsolja be a számítógépet.
- 2 Látogasson el a **support.dell.com** weboldalra.
- 3 Ha megvan a számítógép szervizcímkeje, írja be a szervizcímekét, és kattintson a **Submit** (Elküldés) lehetőségre.
Ha nincs meg a számítógép szervizcímkeje, a számítógép szervizcímkejének automatikus érzékeléséhez kattintson a **Detect My Product** (A termék érzékelése) lehetőségre.
 **MEGJEGYZÉS:** Ha a szervizcímke nem érzékelhető automatikusan, válassza ki a termék nevét a termék kategóriák alatt.
- 4 Kattintson a **Get Drivers and Downloads** (Illesztőprogramok és letöltések) lehetőségre.
- 5 Kattintson a **View All Drivers** (Összes meghajtó megtekintése) lehetőségre.
- 6 Az **Operating System** (Operációs rendszer) legördülő listában válassza ki a számítógépére telepített operációs rendszert.
- 7 Kattintson a **BIOS** lehetőségre.
- 8 A legfrissebb BIOS verzió letöltéséhez kattintson a **Download File** (Fájl letöltése) lehetőségre.
- 9 A következő oldalon válassza a **Single-file download** (Egy fájl letöltése) lehetőséget, majd kattintson a **Continue** (Folytatás) lehetőségre.
- 10 Mentse el a fájlt, majd a letöltés befejezése után keresse meg a mappát, amelybe a BIOS frissítőfájlt mentette.
- 11 Kattintson duplán a BIOS frissítőfájl ikonjára, és kövesse a képernyőn megjelenő utasításokat.

Segítség igénybevétele és a Dell elérhetőségei

Segítség források

Az alábbi online segítség források használatával férhet hozzá a Dell termékekkel kapcsolatos információkhoz és segítséghez:

Segítség információk	Segítség opciók
A Windows Sútó elérése	Windows 8 — Nyissa meg a Keresés szimbólumot, a keresómezőbe írja be, hogy Sútó és támogatás, majd nyomja meg az <Enter> gombot. Windows 7 — Kattintson a Start  → Sútó és támogatás lehetőségre.
A Dell termékekre és szolgáltatásokra vonatkozó információk.	Lásd: dell.com
Hibaelhárítási információk, felhasználói kézikönyvek, beállítási információk, termékspecifikációk, műszaki sútó blogok, illesztőprogramok, szoftverfrissítések stb.	Lásd: dell.com/support
A Microsoft Windows 8-ra vonatkozó információk	Lásd: dell.com/windows8
A Microsoft Windows 7-re vonatkozó információk	Kattintson a Start  → Minden program → Dell sútó dokumentáció lehetőségre
Információk az operációs rendszerre, a számítógép beállítására és használatára, az adatok biztonsági mentésére, diagnosztikára stb. vonatkozóan.	Lásd: <i>Me and My Dell</i> a dell.com/support/manuals weboldalon.

A Dell elérhetőségei

Ha értékesítéssel, műszaki támogatással vagy ügyfélszolgálattal kapcsolatosan szeretne a Dell-hez fordulni, látogasson el ide: dell.com/contactdell.



MEGJEGYZÉS: Az elérhetőség országonként és termékenként változik, és előfordulhat, hogy néhány szolgáltatás nem áll rendelkezésre az Ön országában.



MEGJEGYZÉS: Amennyiben nem rendelkezik aktív internetkapcsolattal, elérhetőségeinket megtalálhatja a vásárlást igazoló nyugtán, a csomagoláson, a számlán vagy a Dell termékkatalógusban.